

CLÔTURES | PORTAILS | BARRIÈRES PISCINE | ÉQUIPEMENTS SPORTIFS

Savoir s'entourer



LE GUIDE SÉLECTION



GRILLAGES
NAAS

Savoir s'entourer



Retrouvez toutes les fiches techniques de nos produits de GRILLAGES, CLÔTURES, PORTAILS, ÉQUIPEMENTS SPORTIFS et BARRIÈRES PISCINE sur www.grillages-naas.com

QUESTION, CONSEIL & COMMANDE



05 57 12 22 22 *

* Du lundi au vendredi, 8h à 12 h
14h à 18h (17h le vendredi)



contact@grillages-naas.com

GRILLAGES

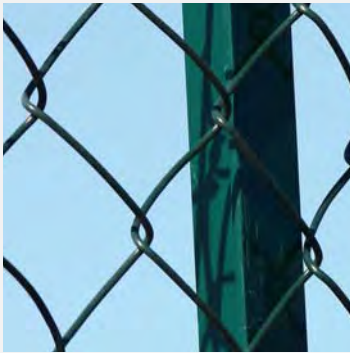

GRILLAGE
SIMPLE TORSION



GARANTIE
10
ANS

GRILLAGE
MAILLE SOUDÉE

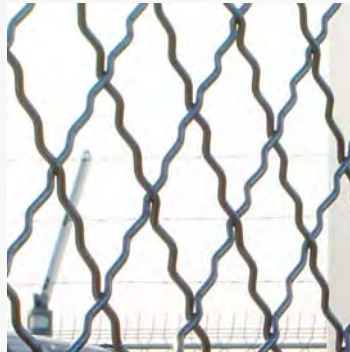

GRILLAGE ONDULÉ

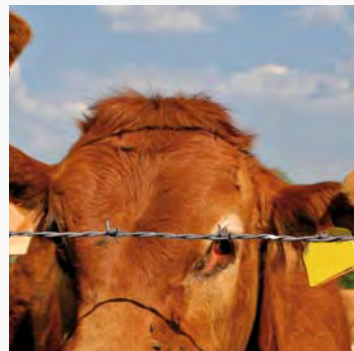

GRILLAGES AGRICOLES :

- Grillage noué
- Grillage soudé lourd
- Grillage triple torsion
- Grillage soudé maille carrée
- Ronce / fil barbelé

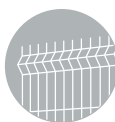

Grillage

SIMPLE TORSION

Très pratique, résistant et facile à poser, il présente une très grande souplesse qui lui permet de s'adapter à tout type de terrain et même aux terrains en pente.

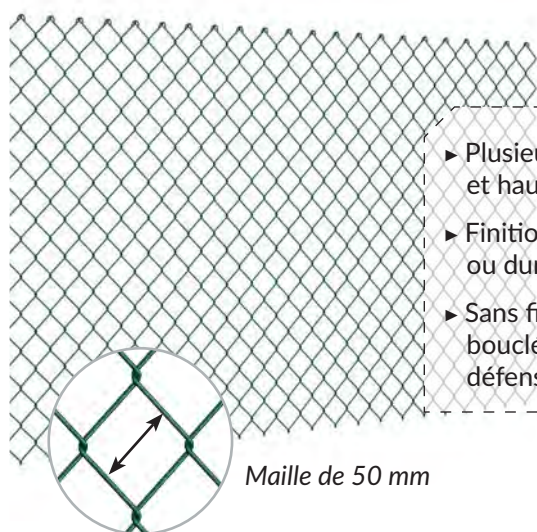

- ▶ Plusieurs épaisseurs de fils et hauteurs disponibles
- ▶ Finition fil galvanisé, plastifié ou duralinox
- ▶ Sans fil de bordure, un côté bouclé, et un côté à picots défensifs

Maille de 50 mm

FACILE À POSER

- ▶ Facile à mettre en forme et à utiliser grâce à sa souplesse
- ▶ La liaison entre deux rouleaux se fait facilement puisqu'il est remaillable

RÉSISTANT

- ▶ Excellente tenue aux chocs et à l'écrasement

PRATIQUE

- ▶ Particulièrement adapté aux terrains en pente

DIMENSIONS

FINITION	Ø FIL EN MM	MAILLE EN MM	HAUTEUR EN M
Galvanisé	2,2 / 2,4 / 2,9	50	Toutes hauteurs de 0,5 à 3
Plastifié	2,4 / 2,8 / 3,1 / 3,8		
Duralinox	2,4 / 3		

CONDITIONNEMENT

- ▶ Non compacté



FIL GALVANISÉ CLASSE C



Galvanisation riche

FIL PLASTIFIÉ VERT, BLANC, GRIS OU NOIR



RAL 6005



RAL 9010



RAL 7016



RAL 9005

DURALINOX



Alliage d'aluminium et d'inox, excellente résistance à la corrosion

Clôture idéale pour les jardins et parcs, terrain de jeux et de sports, terrains de tennis, usines et entrepôts...

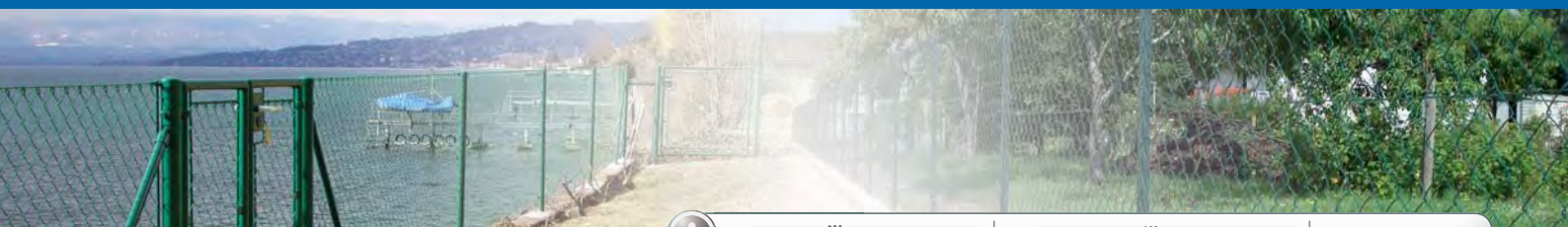



POSE SIMPLE ET RAPIDE

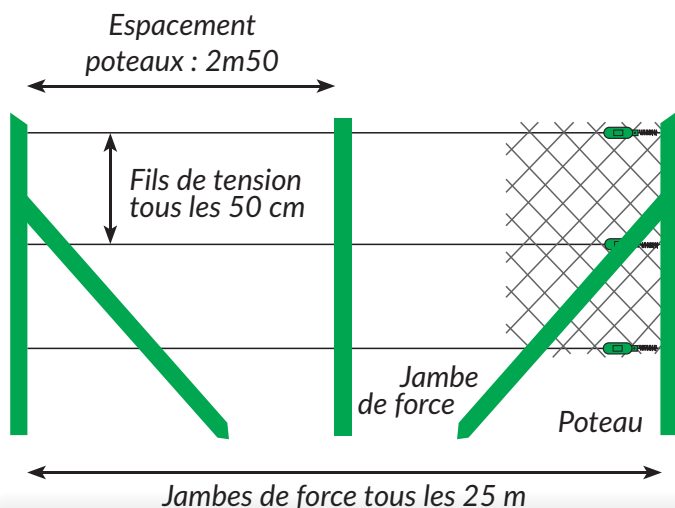

3 agrafes
par mètre
de fil tendeur



1 tendeur
tous les 25 m
pour chaque
rangée de fil

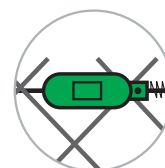

PRODUITS COMPLÉMENTAIRES & ACCESSOIRES :



POTEAU
QUICKFIX®



PIQUET T



PIQUET BAVOLET



PLAQUE BÉTON



FIL TENSION
& AGRAFES

OPTIONS D'INSTALLATION



PANNEAU RIGIDE
HERCULES®



GRILLAGE
MAILLE SOUDÉE



GRILLAGE
ONDULÉ



PANNEAU BÉTON
IMITATION BOIS



PORTILLON
& PORTAIL

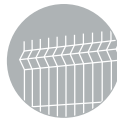

Grillage SIMPLE TORSION

RAL 7016 / RAL 9005

Très pratique, résistant et facile à poser, il présente une très grande souplesse qui lui permet de s'adapter à tout type de terrain et même aux terrains en pente.

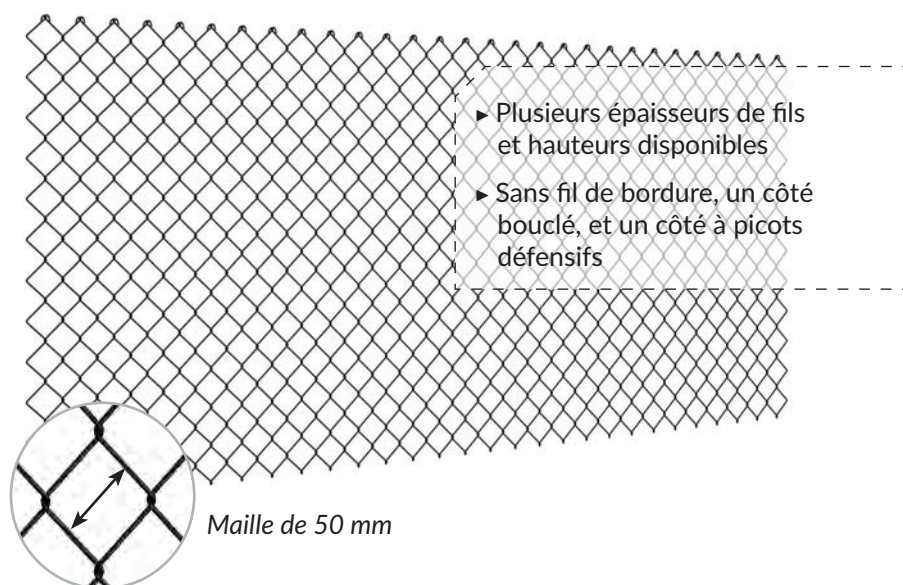

- ▶ Plusieurs épaisseurs de fils et hauteurs disponibles
- ▶ Sans fil de bordure, un côté bouclé, et un côté à picots défensifs



Maille de 50 mm

DIMENSIONS

FINITION	Ø FIL EN MM	MAILLE EN MM	HAUTEUR EN M
RAL 7016	2,8	50	Toutes hauteurs de 0,5 à 3
RAL 9005	3,1		

FIL PLASTIFIÉ GRIS OU NOIR

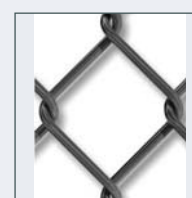

RAL 7016

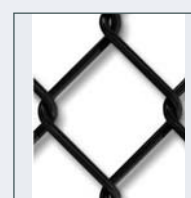

RAL 9005

FACILE À POSER

- ▶ Facile à mettre en forme et à utiliser grâce à sa souplesse.
- ▶ La liaison entre deux rouleaux se fait facilement puisqu'il est remaillable.

RÉSISTANT

- ▶ Excellente tenue aux chocs et à l'écrasement.

PRATIQUE

- ▶ Particulièrement adapté aux terrains en pente.



CONDITIONNEMENT

- ▶ Non compacté

Pose sur piquet T ou poteau Quickfix





POSE SIMPLE ET RAPIDE

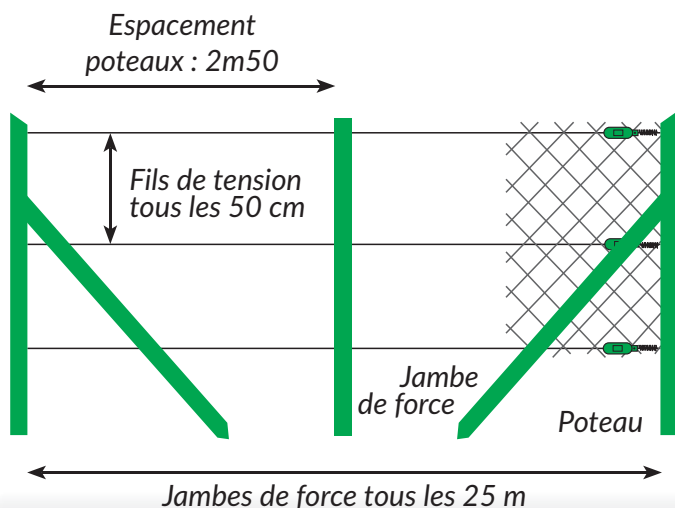

3 agrafes
par mètre
de fil tendeur



1 tendeur
tous les 25 m
pour chaque
rangée de fil

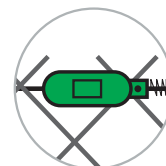

PRODUITS COMPLÉMENTAIRES & ACCESSOIRES :



POTEAU
QUICKFIX®



PIQUET T



PIQUET BAVOLET



PLAQUE BÉTON



FIL TENSION
& AGRAFES

PRODUITS SIMILAIRES

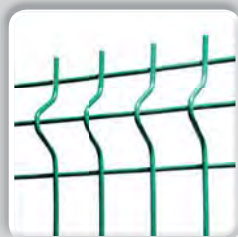

PANNEAU RIGIDE
HERCULES®



GRILLAGE
MAILLE SOUDÉE



GRILLAGE
ONDULÉ



CLÔTURE BÉTON
IMITATION BOIS



PORTILLON
& PORTAIL



Grillage ONDULÉ



Grillage ondulé tissé à la main dans nos ateliers, il se décline en 2 finitions de bordure : parisienne ou défensive.

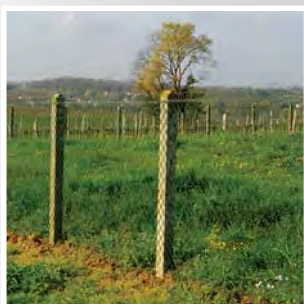

ROBUSTESSE : Structure en fils ondulés rigides, cela évite aux mailles de glisser.

DIMENSIONS

FINITION	Ø FIL EN MM	MAILLE EN MM	HAUTEUR & LONGUEUR
Galvanisé	3 / 3,4 / 3,9	55	Toutes hauteurs et longueurs sur mesure
Plastifié	3,4 / 3,9		
Duralinox	3 / 3,9		

2 FINITIONS DE BORDURE :

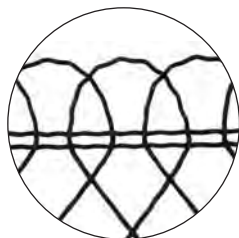

PARISIENNE

- ▶ Arceaux en partie supérieure, cette bordure s'installe le plus souvent dans un paysage décoratif, parcs et jardins.
- ▶ Jusqu'à 1m50 de hauteur.
- ▶ 2 fils de lisière.



DÉFENSIVE

- ▶ Picots défensifs taillées en biais en partie supérieure.
- ▶ Rempart efficace contre l'intrusion sur les sites à protéger.
- ▶ 3 fils de lisière.

FIL GALVANISÉ CLASSE C



Galvanisation riche

FIL PLASTIFIÉ VERT OU BLANC



RAL 6005



RAL 9010

DURALINOX



Alliage d'aluminium, et d'inox, excellente résistance à la corrosion





POSE SIMPLE ET RAPIDE

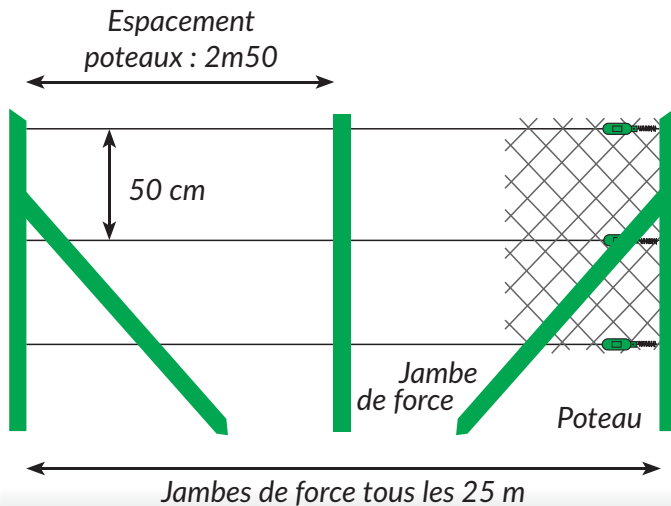

3 agrafes
par mètre
de fil tendeur



1 tendeur
tous les 25 m
pour chaque
rangée de fil

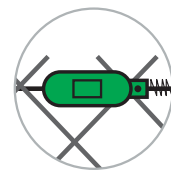

PRODUITS COMPLÉMENTAIRES & ACCESSOIRES :



**POTEAU
QUICKFIX®**



PIQUET T



PIQUET BAVOLET



**FIL TENSION
& AGRAFES**



TENDEUR

OPTIONS D'INSTALLATION



**PANNEAU RIGIDE
HERCULES®**



**GRILLAGE
MAILLE SOUDÉE**



**GRILLAGE
SIMPLE TORSION**



**PANNEAU BÉTON
IMITATION BOIS**



**PORTILLON
& PORTAIL**

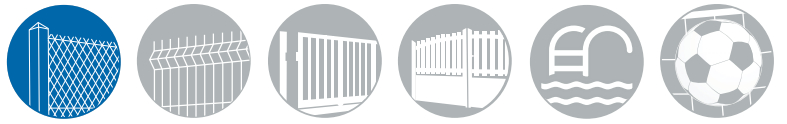

Grillage

MAILLES SOUDÉES

Parfaitement résistant grâce à ses mailles serrées, régulières et uniformes, ce grillage se décline en maillage carré ou rectangulaire, il est adapté à de multiples applications, résidentielles ou industrielles.



- ▶ Plusieurs épaisseurs de fils (de Ø 2,2 à 3 mm) selon coloris
- ▶ Plusieurs hauteurs disponibles (de 0,6 à 2 m) selon coloris

MAILLAGE CARRÉ OU RECTANGULAIRE

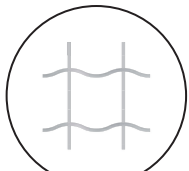

50 x 50 mm

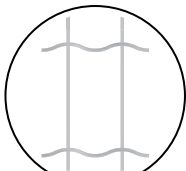

100 x 50 mm

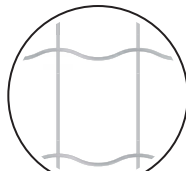

100 x 75 mm

DIMENSIONS FIL PLASTIFIÉ VERT

Double fil de lisière pour les grillages à mailles soudées rectangulaires

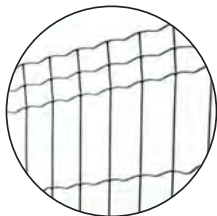

MAILLE EN MM	Ø FIL EN MM	HAUTEUR EN M	POIDS EN KG	PALETTISATIONS
50x50	3,0	1,00	34	8 Rlx
		1,20	44	
		1,50	55	
		1,80	66	
		2,00	74	
100x50	2,5	0,60	12	24 Rlx
		0,80	15	12 Rlx
		1,00	20	
		1,20	23	
		1,50	39	
		1,80	35	
		2,00	37	
100x50	2,1	1,00	17	12 Rlx
		1,20	19	
		1,50	24	
		1,80	28	
		2,00	32	
100x75	2,1	1,00	12	16 Rlx
		1,20	14	
		1,50	18	

SEMI-RIGIDE

- ▶ Mailles serrées, régulières et uniformes, fils horizontaux pour un grillage parfaitement tendu.

LONGÉVITÉ

- ▶ Par son ondulation « goutte » située au centre de la maille, qui en plus d'améliorer la tension, forme un point de drainage des eaux de pluie et assure une meilleure résistance à la corrosion.
- ▶ Revêtement PVC garantit haute performance et qualité.
- ▶ Produit conforme à la norme EN 10223-4.

3 COULEURS AU CHOIX

-  ▶ Vert : RAL 6005
-  ▶ Blanc : RAL 9010
-  ▶ Anthracite : RAL 7016

DIMENSIONS FIL PLASTIFIÉ BLANC

MAILLE EN MM	Ø FIL EN MM	HAUTEUR EN M	POIDS EN KG	PALETTISATIONS
100x50	2,5	1,00	23	12 Rlx
		1,20	27	
		1,50	33	
		1,80	39	
		2,00	39	

DIMENSIONS FIL PLASTIFIÉ ANTHRACITE

MAILLE EN MM	Ø FIL EN MM	HAUTEUR EN M	POIDS EN KG	PALETTISATIONS
100 x 50	2,5	1,0	23	12 Rlx
		1,2	27	
		1,5	33	





POSE SIMPLE ET RAPIDE

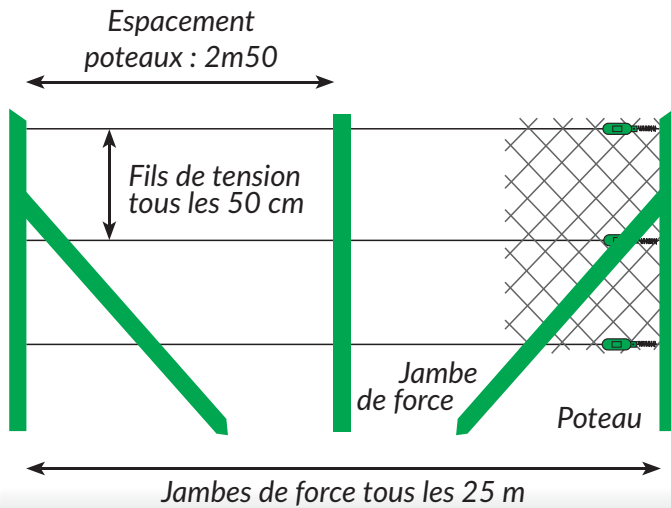

3 agrafes par mètre de fil tendeur



1 tendeur tous les 25 m pour chaque rangée de fil

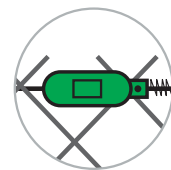

PRODUITS COMPLÉMENTAIRES & ACCESSOIRES :



POTEAU QUICKFIX®



PIQUET T



PIQUET BAVOLET



FIL TENSION & AGRAFES



TENDEUR

OPTIONS D'INSTALLATION



PANNEAU RIGIDE HERCULES®



GRILLAGE ONDULÉ



GRILLAGE SIMPLE TORSION



PANNEAU BÉTON IMITATION BOIS



PORTILLON & PORTAIL

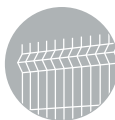

Grillage MAILLES SOUDÉES

RAL 7016



Parfaitement résistant grâce à ses mailles serrées, régulières et élégantes, c'est le haut de gamme de la clôture résidentielle.

MAILLES SOUDÉES RECTANGULAIRES 100 X 50 MM

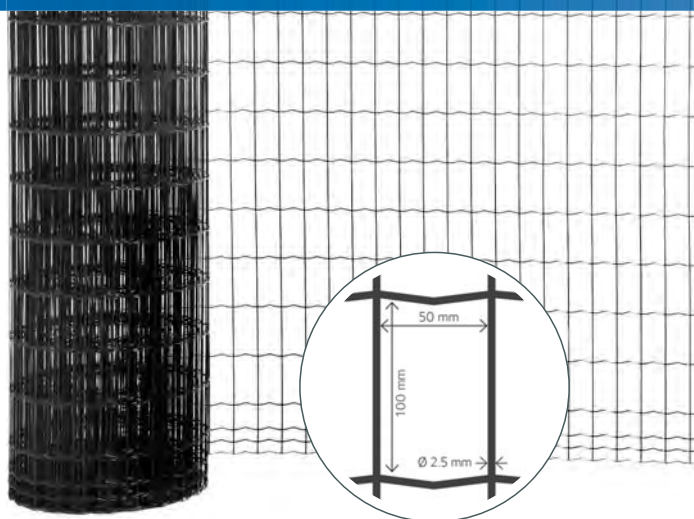

SEMI-RIGIDE

- ▶ Mailles serrées, régulières et uniformes, fils horizontaux pour un grillage parfaitement tendu.

LONGÉVITÉ

- ▶ Par son ondulation « goutte » située au centre de la maille, qui en plus d'améliorer la tension, forme un point de drainage des eaux de pluie et assure une meilleure résistance à la corrosion.
- ▶ Revêtement PVC garantit haute performance et qualité.
- ▶ Produit conforme à la norme EN 10223-4.

- ▶ Fil Ø 2,5 mm
- ▶ 3 hauteurs disponibles : 1 m, 1m20, 1m50



Pose sur piquet T ou poteau Quickfix

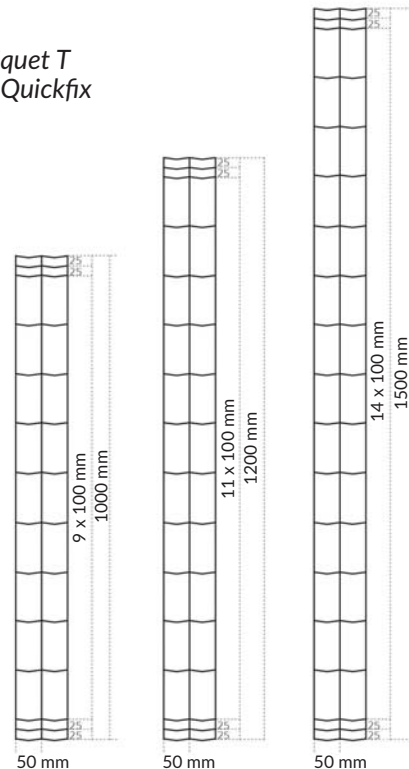

Double fil de lisière

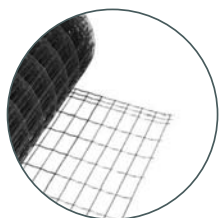

DIMENSIONS FIL PLASTIFIÉ ANTHRACITE

MAILLE EN MM	Ø FIL EN MM	HAUTEUR EN M	POIDS EN KG	PALETTISATIONS
100 x 50	2,5	1,0	23	12 Rlx
		1,2	27	
		1,5	33	





POSE SIMPLE ET RAPIDE

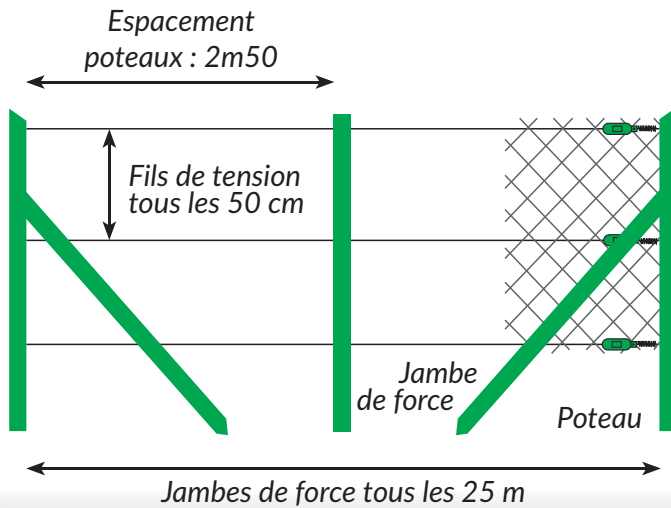

3 agrafes
par mètre
de fil tendeur



1 tendeur
tous les 25 m
pour chaque
rangée de fil

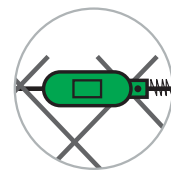

PRODUITS COMPLÉMENTAIRES & ACCESSOIRES :



POTEAU
QUICKFIX®



PIQUET T



PIQUET BAVOLET



PLAQUE BÉTON



FIL TENSION
& AGRAFES

PRODUITS SIMILAIRES



PANNEAU RIGIDE
HERCULES®



GRILLAGE
ONDULÉ



GRILLAGE
SIMPLE TORSION



CLÔTURE BÉTON
IMITATION BOIS



PORTILLON
& PORTAIL

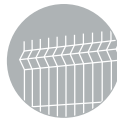

Grillage NOUÉ

MOUTON

Très pratique, résistant et facile à poser, le grillage noué est recommandé pour réaliser des enclos d'élevage de moutons, de chèvres et de vaches. On le retrouve également en bord de route pour bloquer le passage des animaux.

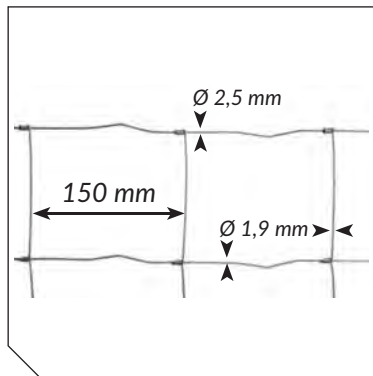

- ▶ Mailles rectangulaires nouées progressives.
- ▶ 4 hauteurs disponibles
- ▶ Fabriqué à partir de fil galvanisé riche selon la norme UNE-EN 10244-2.

APPLICATIONS MULTIPLES

- ▶ Des mailles de petite hauteur dans la partie basse de la clôture permettent d'éviter le passage de petits animaux.

DIMENSIONS

TYPE	HAUTEUR EN CM	NOMBRE DE FILS HORIZONTAUX	LARGEUR DE LA MAILLE EN CM	POIDS INDICATIF EN KG	LONGUEUR EN M
100 / 8 / 15	100	8	15	20	50 ou 100
122 / 9 / 15	122	9	15	23	
148 / 14 / 15	148	14	15	32	
200 / 20 / 15	200	20	15	45	

DIAMÈTRES FIL

FILS	Ø FIL EN MM	RESISTANCE EN N/MM²
Horizontaux	2,50 sur les extrêmes 1,90 pour le reste	700
Verticaux	1,90	440 - 540

RÉSISTANT

- ▶ Le noeud renforce la rigidité et la solidité de la clôture.
- ▶ Durée de vie 2 fois supérieure à la galvanisation riche EN10244-2.

Existe aussi en *Noué lourd* (Ø fil 3,00 x 2,50 mm) et *Noué Super Lourd* (Ø fil 4,00 x 3,00 mm).

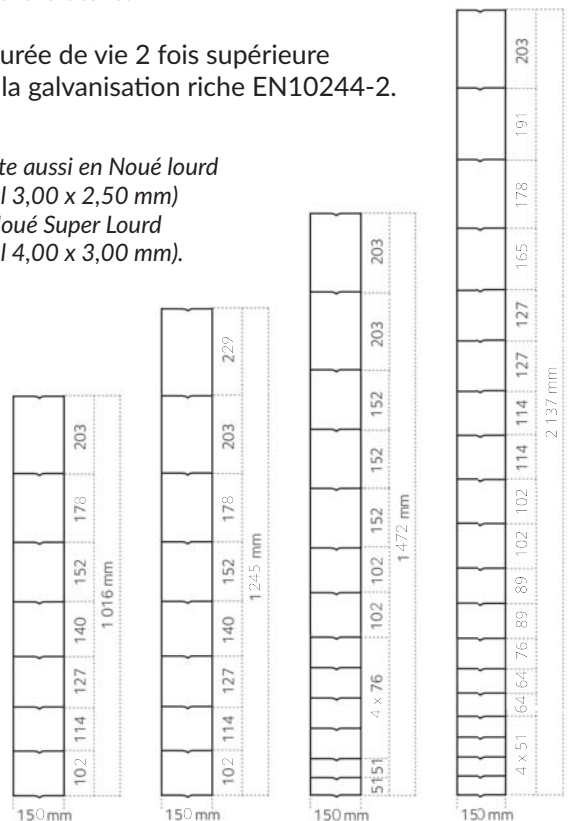



Grillage TRIPLE TORSION

LAPIN - POULE

Le grillage triple torsion est un grillage de maille hexagonale recommandé pour l'aviculture, la cuniculture, la construction de cages et les armatures. Sa souplesse en fait un produit facile à poser et à mettre en forme.

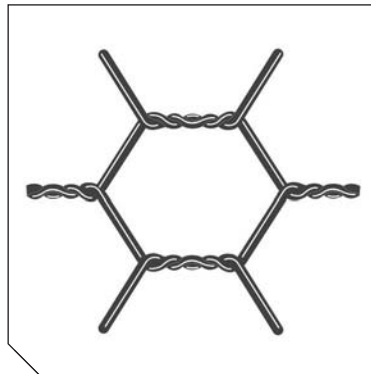

- ▶ Existe dans différentes mailles (de 13 à 51 mm) et Ø de fil (de 0,7 à 1 mm).
- ▶ Plusieurs hauteurs disponibles : de 500 mm à 2000 mm.
- ▶ Finition fil d'acier galvanisé.

SOUPLESE & SOLIDITÉ

- ▶ Mailles hexagonales créées par le triple enroulement des fils garantissant souplesse et solidité.
- ▶ Une forte résistance à la corrosion du fait de sa galvanisation à chaud après tissage.

Existe aussi en finition plastifié vert (sur demande)



DIMENSIONS

MAILLE EN MM	Ø FIL EN MM	HAUTEUR EN MM						ROULEAU EN M
		500	800	1000	1200	1500	2000	
13	0,70	X	X	X		X	X	50
16		X		X				
19	0,75	X		X		X	X	
25		X	X	X		X	X	
31	0,80	X	X	X				
41				X				
51	1,00	X		X	X	X	X	

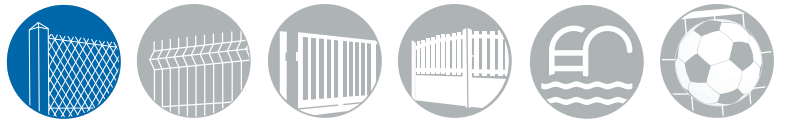

Grillage SOUDÉ LOURD

GRANDS ESPACES - CHASSE

Un grillage à mailles progressives particulièrement adapté pour la clôture de grands linéaires (autoroutes, chemins de fer, voies forestières, chasses, etc). De couleur neutre, le grillage se fond dans son environnement de manière invisible.

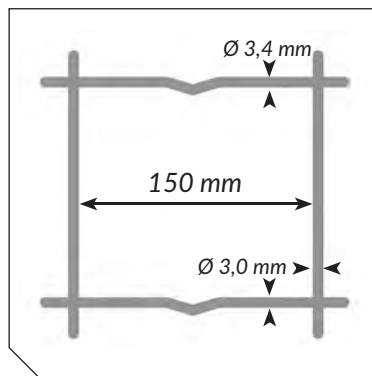

- ▶ Mailles rectangulaires soudées progressives.
- ▶ 2 hauteurs disponibles
- ▶ Fabriqué à partir de fil galvanisé riche selon la norme UNE-EN 10244-2.

DIAMÈTRES FIL

FILS	Ø FIL EN MM	RÉSISTANCE EN N/MM ²
Horizontaux	3,40 sur les extrêmes 3,00 pour le reste	700
Verticaux	3,00	450 - 550

RÉSISTANT

- ▶ Le Ø du fil, sa résistance et son revêtement sont rigoureusement choisis pour répondre aux exigences de ces clôtures.
- ▶ Lors d'un impact, le Soudé Lourd résiste à une poussée supérieure à 2 tonnes au m².
- ▶ Fabrication en acier galvanisé riche suivant la norme NF EN 10244-2, pour une bonne résistance contre la corrosion.

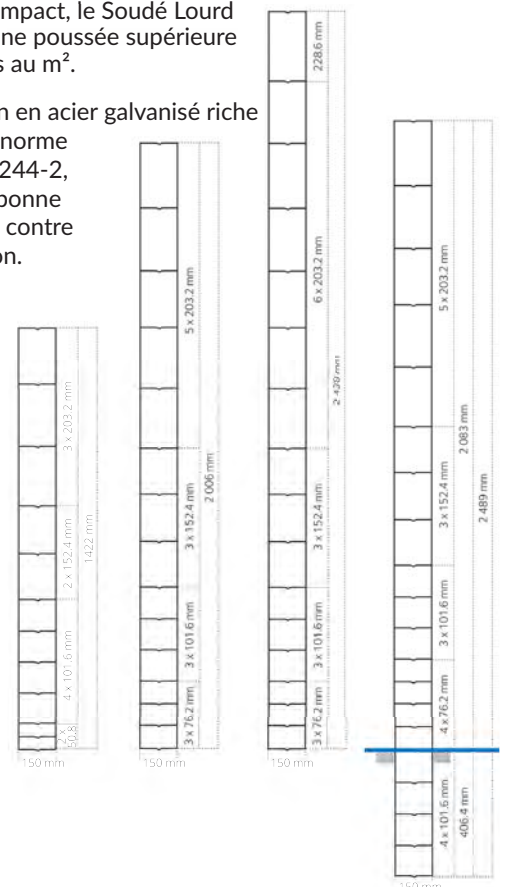

ECONOMIE & RAPIDITÉ DE POSE

- ▶ L'intervalle entre les poteaux peut atteindre jusqu'à 6 m maximum (2.50 m pour un grillage courant). Moins de poteaux et de scellement sont donc nécessaires, soit un temps de pose divisé par trois !

DIMENSIONS

TYPE	HAUTEUR EN CM	NOMBRE DE FILS HORIZONTAUX	LARGEUR DE LA MAILLE EN CM	POIDS INDICATIF EN KG	LONGUEUR EN M
140 / 12 / 15	140	12	15	60,34	50
200 / 15 / 15	200	15	15	80,17	
245 / 17 / 15	245	17	15	93,19	
250 / 20 / 15	250	20	15	102,47	

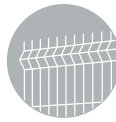

RONCE ARTIFICIELLE

FIL BARBELÉ

La ronce artificielle, appelée communément fil barbelé, est particulièrement indiquée pour clôturer les exploitations agricoles mais sont aussi un parfait complément pour renforcer la sécurité des certains sites industriels ou militaires.

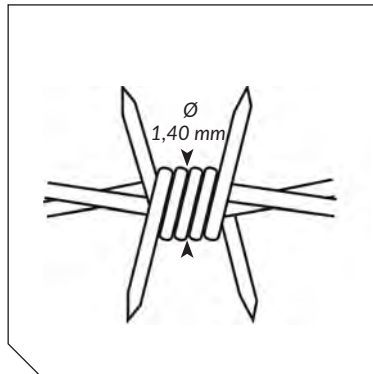

- ▶ Cordon Ø 1,70 mm, picots Ø 1,40 mm
- ▶ 4 picots défensifs tous les 10 cm.
- ▶ Finition galvanisée riche
- ▶ Disponible en rouleaux de 100 m ou 250 m

RÉSISTANT

- ▶ Ronce fabriquée à partir de fil en acier dur, elle a une résistance à la rupture de 400 kg/m².
- ▶ Des torsions alternées bloquent les picots à des espacements réguliers de 10 cm évitant ainsi leur glissement.

DIMENSIONS

Ø CORDON EN MM	Ø PICOTS EN MM	DISTANCE ENTRE PICOTS EN CM	ROULEAU EN M	POIDS INDICATIF EN KG
1,70	1,40	10	100	5,10
			250	12,50

Existe aussi en :

- Ø 1,60 mm, galvanisé normal



PICOTS ENTRELAÇÉS PRIS DANS LE CORDON

- Ø 2 / 2,20 mm, galvanisé normal
- Ø 1,60 / 2,40 mm, plastifié
- Ø 2,20 / 2,40 / 2,70 mm, galvanisé normal et riche

APPLICATIONS MULTIPLES

- ▶ La ronce est utilisée pour délimiter des espaces d'élevage bovin ou des parcelles herbagées en zone rurale.
- ▶ Egalement en clôture défensive pour les sites sensibles (prisons, sites militaires, aéroports, industries à risque...).

POSE RAPIDE ET FACILE

- ▶ Sa pose est aisée et ne nécessite pas de compétences particulières, il suffit de disposer de quelques points d'attache où l'on peut le fixer avec des câbles ou des agrafes.
- ▶ Il est recommandé de disposer un rang de ronce tous les 50 cm de hauteur environ.

CONDITIONNEMENT

- ▶ Livrée en bobine avec une poignée de transport en acier pour faciliter la manipulation.



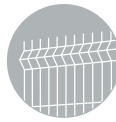

Grillage SOUDÉ MAILLE CARRÉE

VOLIÈRE

Grillage indéformable, utilisé principalement pour la réalisation de volières ou de cages pour petits animaux.

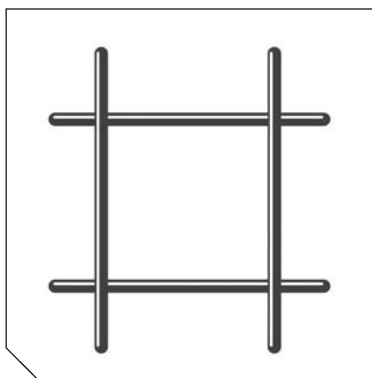

- ▶ Existe dans différentes mailles (de 6 à 25 mm) et Ø de fil (de 0,8 à 2 mm).
- ▶ 3 hauteurs disponibles : 600, 800 et 1000 mm.
- ▶ Finition : galvanisé à chaud.

SOUPLESSE & SOLIDITÉ

- ▶ Grillage constitué de petites mailles carrées ou rectangulaires soudées rigides.
- ▶ Une forte résistance à la corrosion du fait de sa galvanisation à chaud.

USAGES MULTIPLES

- ▶ Enclos pour animaux, volières ou cages pour rongeurs.
- ▶ Loisirs créatifs.
- ▶ Construction des supports de plantes grimpantes, ou pour des travaux de maçonnerie ou de bricolage.

DIMENSIONS

MAILLE EN MM	Ø FIL EN MM	HAUTEUR EN MM			ROULEAU EN M
		600	800	1000	
6 x 6	0,80	X	X	X	25
8 x 8				X	
10 x 10	0,90			X	
13 x 13	0,80	X		X	
	1,10			X	
13 x 19	1,40			X	
16 x 16	1,20			X	
19 x 19	1,40	X	X	X	
25 x 13	2,00			X	
25 x 25	1,60			X	
	2,00			X	

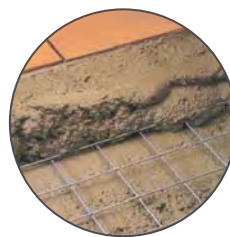

Existe aussi en version carreleur pour la réalisation d'armatures de chape et la pose de sols scellés :
maille 50 x 50 mm,
Ø fil 1,40 x 1,80 mm.

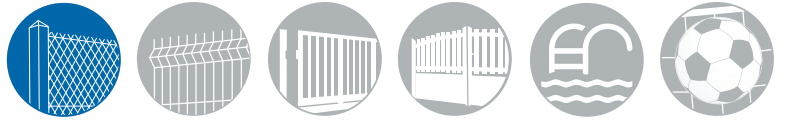

PIQUET T & JAMBE DE FORCE

Les poteaux en forme de T en acier haute résistance sont une solution idéale pour les clôtures grillagées en rouleaux, et pour une installation rapide et simple grâce à ses trous permettant la fixation du grillage et des fils de tension.

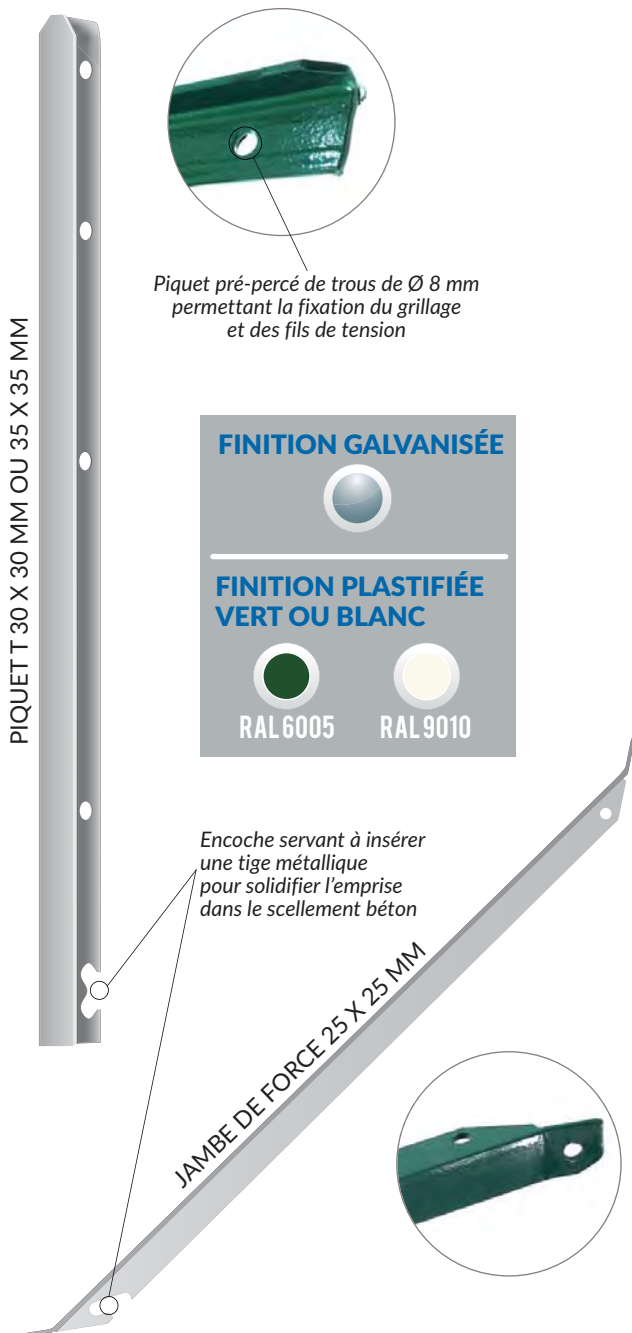

PROCÉDÉ DE FABRICATION :

- Dressage à froid entre cylindres, brossage, débit, poinçonnage, ébavurage. Cette méthode de mise en oeuvre confère à ce produit une bonne rectitude. Elle brise la couche d'oxyde formée lors du laminage à chaud et permet d'éviter toute formation de rayure lors de la manutention et le stockage.

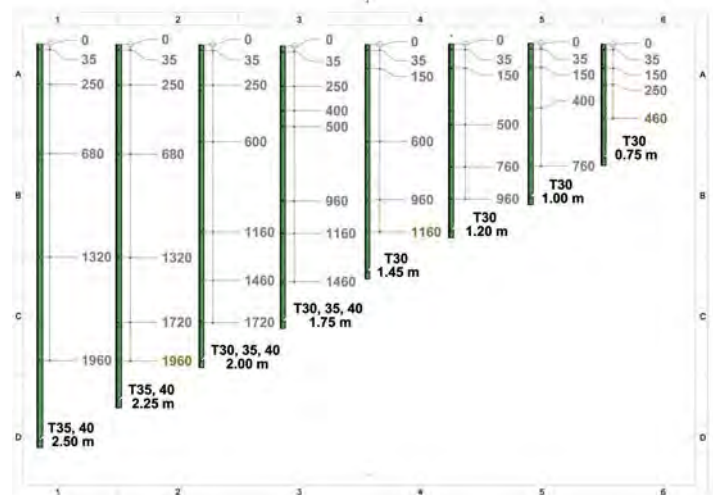

DIMENSIONS :

	SECTION EN MM	LONGUEURS							
		0.75	1	1.20	1.45	1.75	2	2.25	2.50
PIQUETS T	30	X	X	X	X	X	X		
	35							X	X
JAMBE DE FORCE	25		X	X	X		X	X	

Tés de 40 et cornières de 30 disponibles sur demande

Pour connaître la hauteur adéquate du piquet T, comptez la hauteur de votre grillage + 0 m50 de scellement en pleine terre.

Le piquet T se pose tous les 2 m50, et les jambes de force tous les 25 m.

ACCESSOIRES :

Le grillage est fixé et tendu grâce aux différents accessoires nécessaires à la pose : tendeur, fil de tension, agrafes...



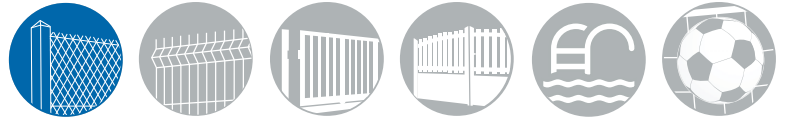

Poteau à CRÉMAILLÈRE & Jambe de force

QUICKFIX®



Le poteau à crémaillère est la solution idéale pour clôturer son jardin du fait de sa polyvalence : il est compatible avec plusieurs types de clôture (grillage simple torsion, à mailles soudées, panneaux rigides...).

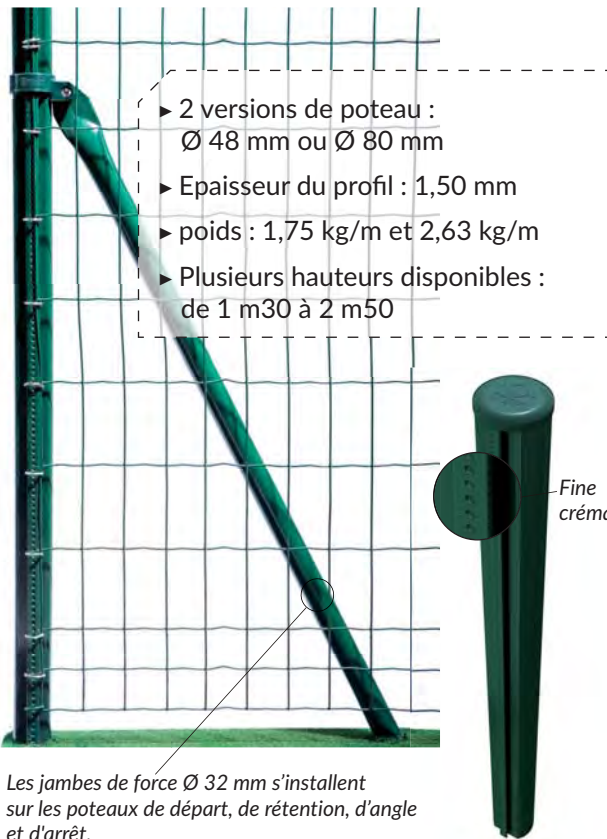

FINITION

▶ Plastifiée : 10 couleurs RAL standard



▶ Texture métallisée, Oxidon pour une finition de luxe.



▶ Pré-galvanisé sendzimir zinc 70 gr/m² minimum



Autres RAL disponibles sur demande

2 VERSIONS DU POTEAU :



Ø 80 mm :

recommandé pour les clôtures de grande hauteur ou exigeant une grande résistance.



Ø 48 mm :

recommandé pour les rouleaux < 2 m

POSE RAPIDE & FACILE :

▶ À sceller ou à monter sur platines rondes en aluminium.

▶ Angle à 90° sans ajouter de poteau.



GRILLAGES

▶ La fixation des grillages se fait avec des agrafes en inox.

PANNEAUX RIGIDES

▶ Installation à l'aide de l'accessoire fixation crémaillère ou du collier en polyamide.

▶ Pas besoin de percer le poteau, durée de vie rallongée.

DIMENSIONS STANDARDS		HAUTEURS DE LA CLÔTURE EN MM							
		800	1000	1200	1500	1650	1800	2000	2500
LONGUEURS	POTEAU Ø 48 EN MM	1300	1500	1850	2000		2350	2500	
	POTEAU Ø 80 EN MM			1850		2150	2350		3000
	JAMBE DE FORCE Ø 32 EN MM	1200			1800			2400	

Montage des panneaux rigides à l'aide de l'accessoire fixation crémaillère

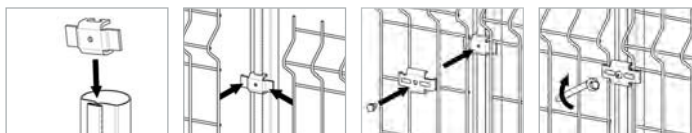



ACCESSOIRES

LE COLLIER EN ACIER



- ▶ Le collier d'acier sert à fixer les jambes de force et les tendeurs. Les vis et boulons sont inclus.
- ▶ Disponible en plastifié vert et en pré-galvanisé.

LES AGRAFES



- ▶ Les agrafes s'utilisent pour fixer le grillage au poteau.

LA PLATINE



- ▶ Platine en polyamide pour pose sur muret avec le poteau Quickfix de 48 mm de diamètre.

L'ACCESSOIRE CRÉMAILLÈRE



- ▶ Accessoire métallique qui s'adapte directement à la crémaillère
- ▶ Installation frontale
- ▶ Inviolable grâce à sa vis autocassante

FIXATION DES JAMBES DE FORCE

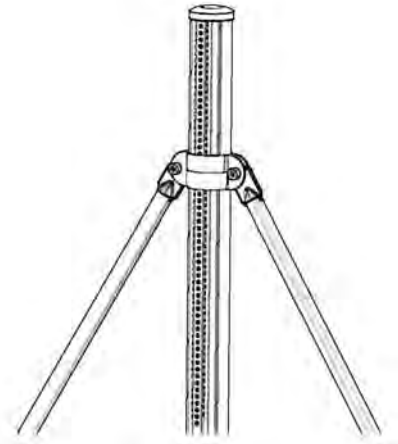
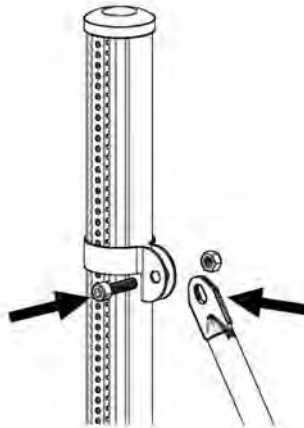
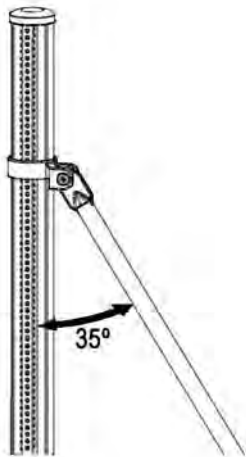

PRODUITS COMPLÉMENTAIRES



GRILLAGE
SIMPLE TORSION



GRILLAGE
MAILLE SOUDÉE



GRILLAGE SOUDÉ
LOURD



PANNEAU RIGIDE
FIL Ø 5 MM
HERCULE PLUS



PANNEAU RIGIDE
DOUBLE FIL
FIL Ø 6/5/6 MM

GRILLAGES NAAS, c'est aussi :



FABRICATION **SUR-MESURE**
& **EXPERTISE**

NOTRE BUREAU D'ÉTUDES
est capable de répondre à
de nombreuses demandes
spécifiques

QUESTION, CONSEIL & COMMANDE



05 57 12 22 22 *

** Du lundi au vendredi, 8h à 12 h
14h à 18h (17h le vendredi)*



contact@grillages-naas.com

CLÔTURES

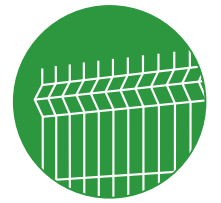

PANNEAUX RIGIDES
À PLIS



PANNEAUX RIGIDES
DOUBLE FIL



OCCULTATION
pour PANNEAUX RIGIDES
Kit bois / Kit PVC

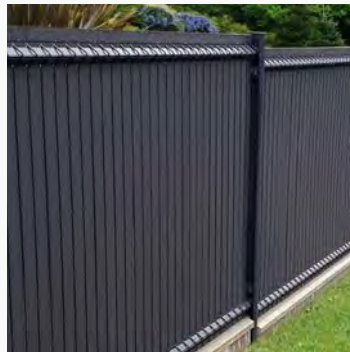

CLÔTURE DE GIRONDE



CLÔTURE BARREAUDÉE
LINÉATOIRE

CLÔTURE BÉTON
DÉCORATIVE - *Aspect bois*



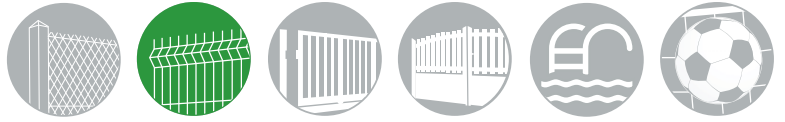

Panneaux rigides HERCULES® - FIL Ø 4 / 5 mm Poteaux à ENCOCHES PROFIX®

**GARANTIE
10
ANS**

Ce système de clôture rapide à poser, vous offre une solution esthétique pour les séparations de jardins, de parcs ainsi que les sites industriels. La qualité professionnelle à un prix avantageux !

PANNEAU RIGIDE

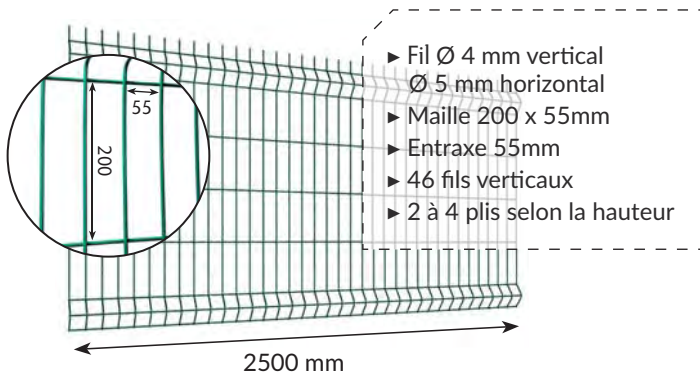

COULEUR :



6005

Autres coloris
possibles sur demande
(pour une quantité
> 350 panneaux)

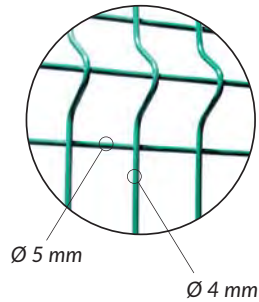

RIGIDITÉ OPTIMALE

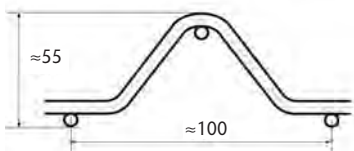

- ▶ 2 fois plus de rigidité
- ▶ Panneau sans découpe
- ▶ Résistance à la rupture du fil : 400 - 550 N/mm²
- ▶ Panneau soudé selon la norme EN 10223-7

REVÊTEMENT GARANTIE 10 ANS

- ▶ Fil d'acier galvanisé selon la norme EN 10244-2
Épaisseur du zinc : 40 gr/m² minimum
- ▶ Plastification par phosphatation microcristalline.
Épaisseur du Polyester : 100 microns minimum

POTEAU À ENCOCHES



- ▶ Dimension profil : 66 x 50 mm
- ▶ Poids : 2,55 kg/m
- ▶ Épaisseur : 1,2 mm
- ▶ Entraxe : 2540 mm

▶ 10 couleurs RAL STANDARD :



RAPIDE, FACILE ET INVOLABLE

- ▶ Sans accessoires
- ▶ Angle à 90° sans ajouter de poteau
- ▶ Inviolabilité du système

ULTRA-RÉSISTANT

- ▶ Résistance I/V : 6,30 cm³
- ▶ Pas de découpe au niveau des plis = plus de rigidité à l'ensemble

REVÊTEMENT GARANTIE 10 ANS

- ▶ Profil acier galvanisé sendzimir Z-140 selon la norme EN 10142.
Épaisseur du zinc : 70 gr/m² minimum
- ▶ Plastification par phosphatation microcristalline :
60 microns minimum





GÉOMÉTRIE PANNEAU HERCULES

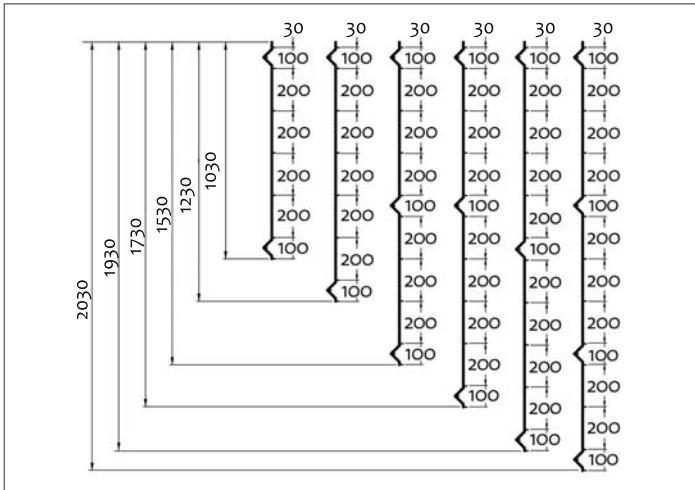

DIMENSIONS

PANNEAU		POTEAU À SCELLER		POTEAU SUR PLATINE	
HAUTEUR EN MM	POIDS EN KG	HAUTEUR EN MM	POIDS EN KG	HAUTEUR EN MM	POIDS EN KG
1030	7,78	1300	3,48	1100	3,61
1230	8,97	1700	4,54	1300	4,15
1530	11,44	2000	5,34	1600	4,94
1730	12,76	2200	5,87	1800	5,48
1930	14,13	2400	6,41	2000	6,01
2030	15,09	2500	6,67	-	-

Autres dimensions sur demande

INSTALLATION SIMPLE ET RAPIDE

- 1 PRÉPARATION** : creuser des trous de Ø 30 cm et de 50 cm de profondeur tous les 2,52 m.
- 2 INSTALLATION DU 1^{ER} POTEAU** : Sceller le 1^{er} poteau avec du ciment un peu sec. Ajuster la hauteur et la verticalité.

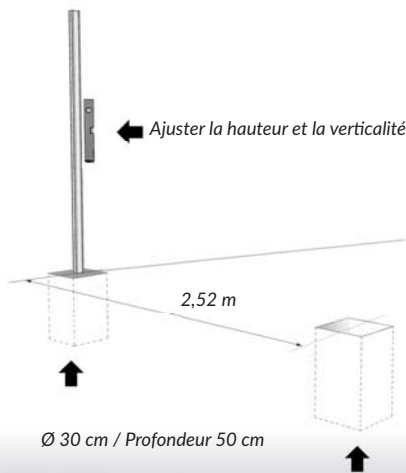

- 3 INSTALLATION DU 1^{ER} PANNEAU** : Positionner le panneau dans les encoches du poteau. Placer les clés de tension.
 - Positionner le panneau
 - Placer le bloqueur
 - Insérer des cales en bois pour soutenir l'ensemble

- 4 INSTALLATION DU 2^{EME} POTEAU** : Sceller le 2^{eme} poteau. Ajuster la hauteur et la verticalité du poteau. Soutenir l'ensemble avec des étais. Répéter les opérations.
 - Ajuster la hauteur et la verticalité
 - Soutenir l'ensemble avec des étais

PRODUITS COMPLÉMENTAIRES & ACCESSOIRES :



PLATINE ALUMINIUM AMOVIBLE



DALLE BÉTON DE SOUBASSEMENT



POTEAU DE RÉPARATION



BLOQUEUR

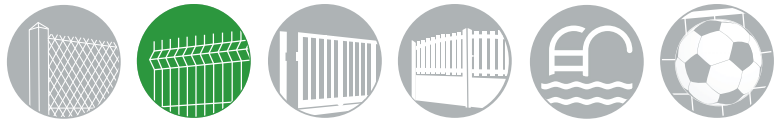

Panneaux rigides HERCULES® - FIL Ø 4 / 5 mm Poteaux à CLIPS EASYCLIP®

**GARANTIE
10
ANS**

Ce système de clôture rapide à poser, vous offre une solution esthétique pour les séparations de jardins, de parcs ainsi que les sites industriels. La qualité professionnelle à un prix avantageux !

PANNEAU RIGIDE

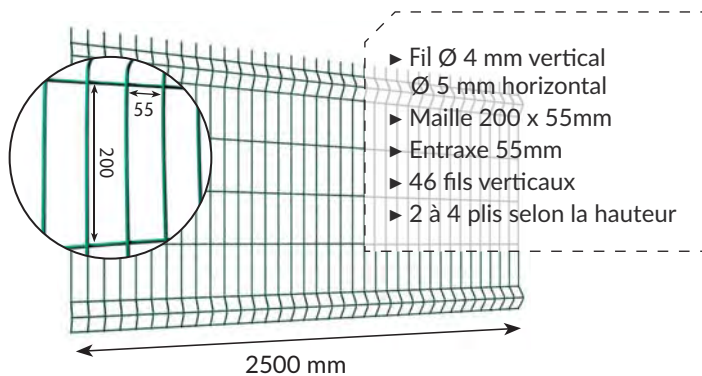

COULEUR :



6005

Autres coloris
possibles sur demande
(pour une quantité
> 350 panneaux)

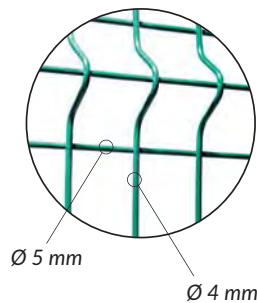

RIGIDITÉ OPTIMALE

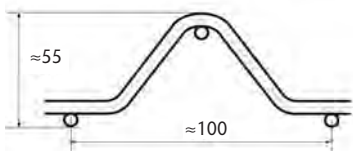

- ▶ 2 fois plus de rigidité
- ▶ Panneau sans découpe
- ▶ Résistance à la rupture du fil : 400 - 550 N/mm²
- ▶ Panneau soudé selon la norme EN 10223-7

REVÊTEMENT GARANTIE 10 ANS

- ▶ Fil d'acier galvanisé selon la norme EN 10244-2
Épaisseur du zinc : 40 gr/m² minimum
- ▶ Plastification par phosphatation microcristalline.
Épaisseur du Polyester : 100 microns minimum

POTEAU À CLIPS



Clip en aluminium
plastifié
pour verrouiller
le système à l'aide
de la vis préinstallée

- ▶ Dimension profil : 66 x 50 mm
- ▶ Poids : 3,10 kg/m
- ▶ Épaisseur : 1,2 mm
- ▶ Entraxe : 2520 mm

▶ 10 couleurs RAL STANDARD :



ULTRA RÉซิสANT ET TOUT TERRAIN

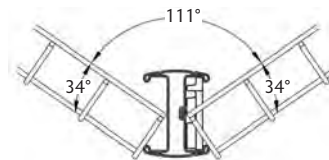

Pose d'angle
avec un seul poteau

- ▶ Profil en H parfaitement symétrique
- ▶ Angle à 90° sans ajouter de poteau
- ▶ Remplacement panneau sans démontage des poteaux
- ▶ Absorbe tous les degrés de dénivelé

REVÊTEMENT GARANTIE 10 ANS

- ▶ Profil acier galvanisé sendzimir Z-275 selon la norme EN 10147.
Épaisseur du zinc : 70 gr/m² minimum
- ▶ Plastification par phosphatation microcristalline :
60 microns minimum





GÉOMÉTRIE PANNEAU HERCULES

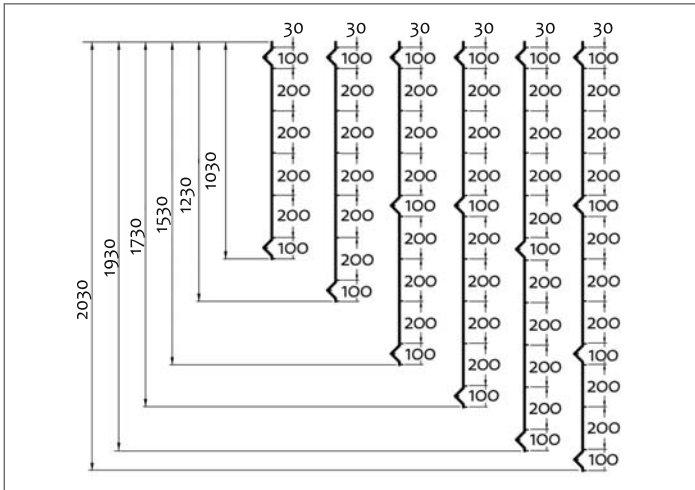

DIMENSIONS

PANNEAU		POTEAU À SCELLER		POTEAU SUR PLATINE	
HAUTEUR EN MM	POIDS EN KG	HAUTEUR EN MM	POIDS EN KG	HAUTEUR EN MM	POIDS EN KG
1030	7,78	1300	4,15	1100	4,18
1230	8,97	1600	5,11	1300	4,82
1530	11,44	2000	6,38	1600	5,78
1730	12,76	2200	7,01	1800	6,42
1930	14,13	2400	7,65	2000	7,05
2030	15,09	2500	7,97	-	-

Autres dimensions sur demande

INSTALLATION SIMPLE ET RAPIDE

1 PRÉPARATION : creuser des trous de Ø 30 cm et de 50 cm de profondeur tous les 2,5 m.

2 INSTALLATION DU 1^{ER} POTEAU : Sceller le 1^{er} poteau avec du ciment un peu sec. Ajuster la hauteur et la verticalité.

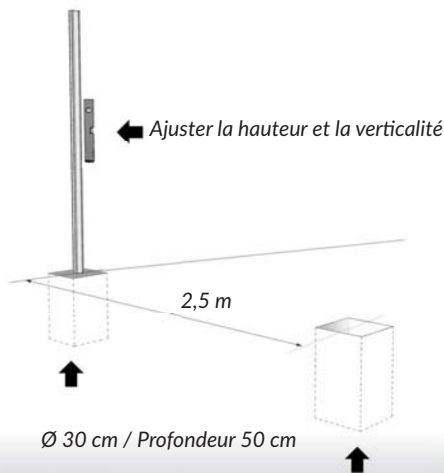

3 INSTALLATION DU 1^{ER} PANNEAU :

Positionner le panneau dans la feuillure du poteau. Placer les clips.

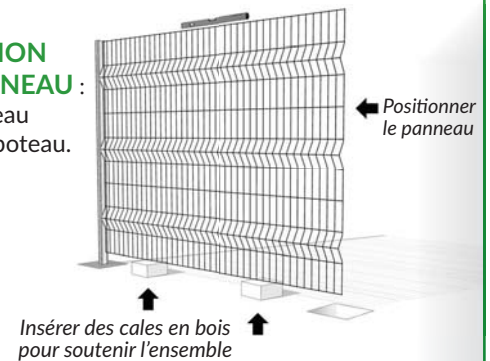

4 INSTALLATION DU 2^{EME} POTEAU :

Sceller le 2^{ème} poteau. Ajuster la hauteur et la verticalité du poteau. Soutenir l'ensemble avec des étais. Répéter les opérations.

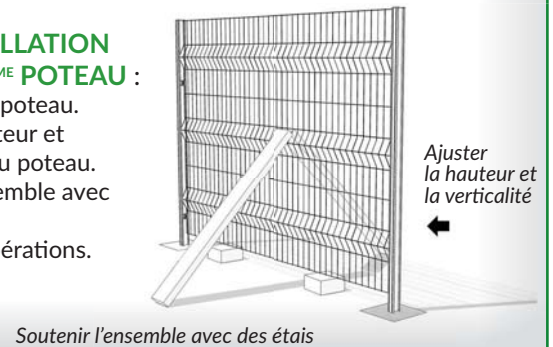

PRODUITS COMPLÉMENTAIRES & ACCESSOIRES :



PLATINE ALUMINIUM



BAVOLET AMOVIBLE

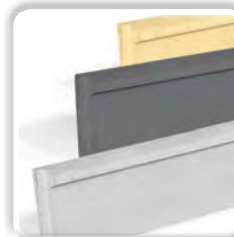

DALLE BÉTON DE SOUBASSEMENT



OCCULTATION KIT PVC



OCCULTATION KIT BOIS



Panneaux rigides HERCULES® PLUS - FIL Ø 5 mm Poteaux à ENCOCHES PROFIX®



Système de clôture facile et rapide à poser, inviolable, adapté à tous types d'usage et de terrains : résidentiels, professionnels, collectivités...

PANNEAU RIGIDE

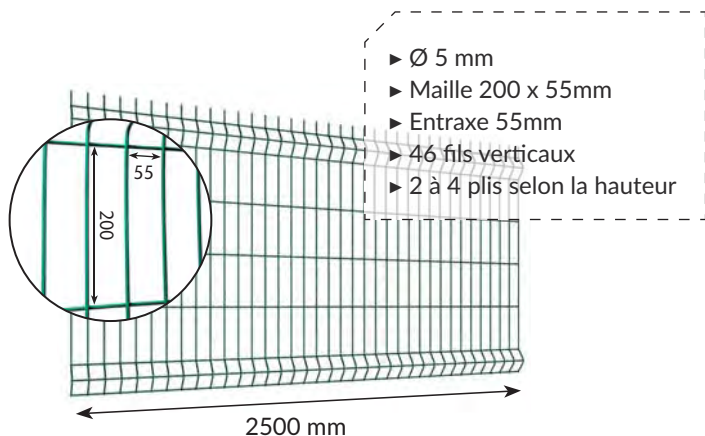

RIGIDITÉ OPTIMALE

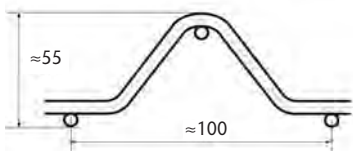

- ▶ 2 fois plus de rigidité
- ▶ Panneau sans découpe
- ▶ Résistance à la rupture du fil : 400 - 550 N/mm²
- ▶ Panneau soudé selon la norme EN 10223-7

REVÊTEMENT GARANTIE 10 ANS

- ▶ Fil d'acier galvanisé selon la norme EN 10244-2
Épaisseur du zinc : 40 gr/m² minimum
- ▶ Plastification par phosphatation microcristalline.
Épaisseur du Polyester : 100 microns minimum

POTEAU À ENCOCHES

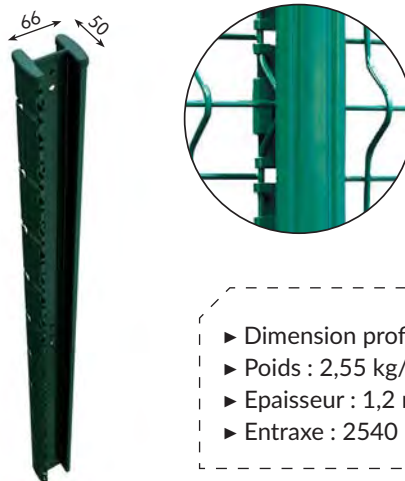

RAPIDE, FACILE ET INVOLABLE

- ▶ Sans accessoires
- ▶ Angle à 90° sans ajouter de poteau
- ▶ Inviolabilité du système

ULTRA-RÉSISTANT

- ▶ Résistance I/V : 6,30 cm³
- ▶ Pas de découpe au niveau des plis = plus de rigidité à l'ensemble

REVÊTEMENT GARANTIE 10 ANS

- ▶ Profil acier galvanisé sendzimir Z-140 selon la norme EN 10142.
Épaisseur du zinc : 70 gr/m² minimum
- ▶ Plastification par phosphatation microcristalline :
60 microns minimum

UNE PALETTE DE COULEUR AU CHOIX :

▶ 10 couleurs RAL STANDARD :



- ▶ **Texture métallisée, Oxidon** pour une finition de luxe.



- ▶ **Autres coloris possibles sur demande**





GÉOMÉTRIE PANNEAU HERCULES PLUS

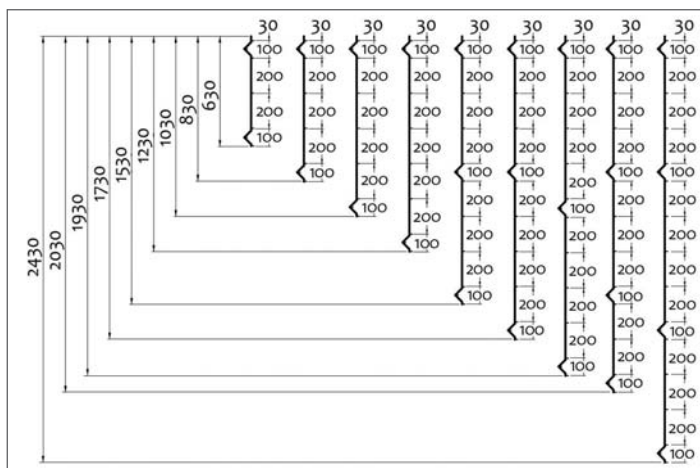

DIMENSIONS

PANNEAUX		POTEAU À SCELLER		POTEAU SUR PLATINE	
HAUTEUR EN MM	POIDS EN KG	HAUTEUR EN MM	POIDS EN KG	HAUTEUR EN MM	POIDS EN KG
630	7,11	1100	2,94	700	2,54
830	8,80	1100	2,94	900	3,07
1030	10,48	1300	3,48	1100	3,61
1230	12,17	1700	4,54	1300	4,14
1530	15,45	2000	5,34	1600	4,94
1730	17,14	2200	5,87	1800	5,48
1930	18,30	2400	6,41	2000	6,01
2030	20,42	2500	6,67	-	-
2030	20,42	2700	7,21	-	-
2430	23,59	3200	8,30	-	-

Autres dimensions sur demande

INSTALLATION SIMPLE ET RAPIDE

1 PRÉPARATION : creuser des trous de Ø 30 cm et de 50 cm de profondeur tous les 2,52 m.

2 INSTALLATION DU 1^{ER} POTEAU : Sceller le 1^{er} poteau avec du ciment un peu sec. Ajuster la hauteur et la verticalité.

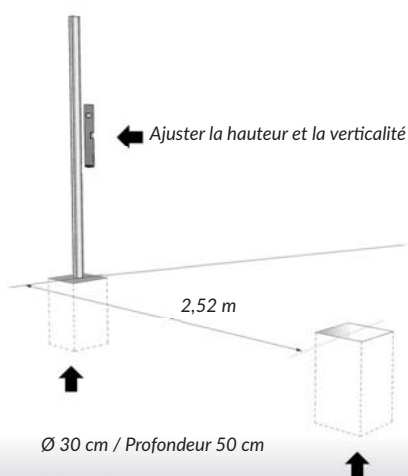

3 INSTALLATION DU 1^{ER} PANNEAU :

Positionner le panneau dans les encoches du poteau. Placer les clés de tension.

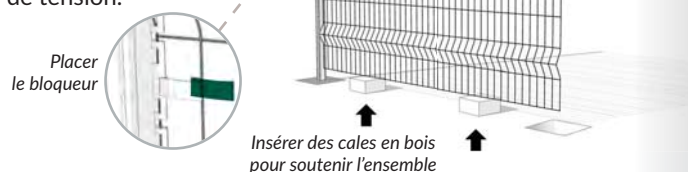

4 INSTALLATION DU 2^{EME} POTEAU :

Sceller le 2^{ème} poteau. Ajuster la hauteur et la verticalité du poteau. Soutenir l'ensemble avec des étais. Répéter les opérations.



PRODUITS COMPLÉMENTAIRES & ACCESSOIRES :



PLATINE ALUMINIUM



DALLE BÉTON DE SOUBASSEMENT



POTEAU DE RÉPARATION



BLOQUEUR

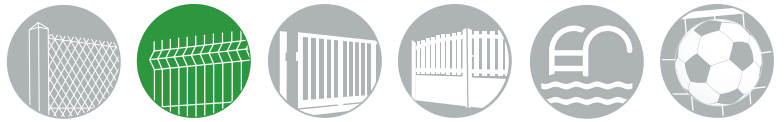

Panneaux rigides HERCULES® PLUS - FIL Ø 5 mm Poteaux à CLIPS EASYCLIP®

GARANTIE
10
ANS

Gamme de panneaux alliant rigidité, robustesse et esthétique, adaptés à tous vos besoins : résidentiels, professionnels, collectivités...

PANNEAU RIGIDE

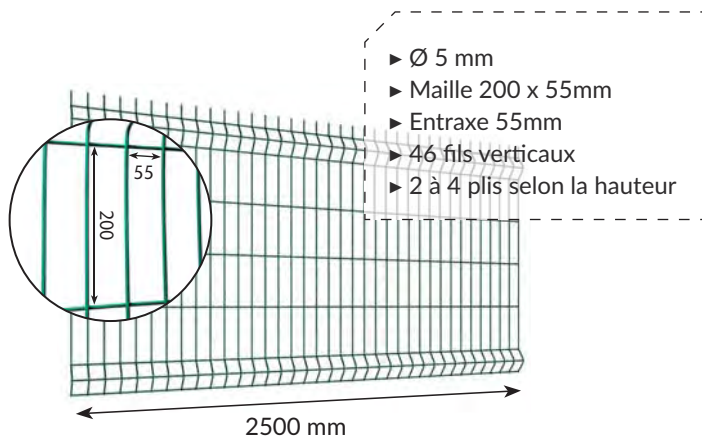

RIGIDITÉ OPTIMALE

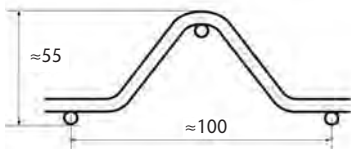

- ▶ 2 fois plus de rigidité
- ▶ Panneau sans découpe
- ▶ Résistance à la rupture du fil : 400 - 550 N/mm²
- ▶ Panneau soudé selon la norme EN 10223-7

REVÊTEMENT GARANTIE 10 ANS

- ▶ Fil d'acier galvanisé selon la norme EN 10244-2
Épaisseur du zinc : 40 gr/m² minimum
- ▶ Plastification par phosphatation microcristalline.
Épaisseur du Polyester : 100 microns minimum

POTEAU À CLIPS



Clip en aluminium
plastifié
pour verrouiller
le système à l'aide
de la vis préinstallée

- ▶ Dimension profil : 66 x 50 mm
- ▶ Poids : 3,10 kg/m
- ▶ Épaisseur : 1,2 mm
- ▶ Entraxe : 2520 mm

ULTRA RÉISTANT ET TOUT TERRAIN

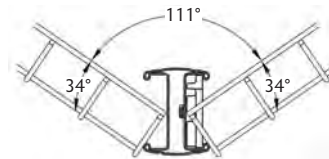

Pose d'angle
avec un seul poteau

- ▶ Profil en H parfaitement symétrique
- ▶ Angle à 90° sans ajouter de poteau
- ▶ Remplacement panneau sans démontage des poteaux
- ▶ Absorbe tous les degrés de dénivelé

REVÊTEMENT GARANTIE 10 ANS

- ▶ Profil acier galvanisé sendzimir Z-275 selon la norme EN 10147.
Épaisseur du zinc : 70 gr/m² minimum
- ▶ Plastification par phosphatation microcristalline :
60 microns minimum

UNE PALETTE DE COULEUR AU CHOIX :

▶ 10 couleurs RAL STANDARD :



- ▶ **Texture métallisée, Oxidon**
pour une finition de luxe.



- ▶ **Autres coloris possibles sur demande**





GÉOMÉTRIE PANNEAU HERCULES PLUS

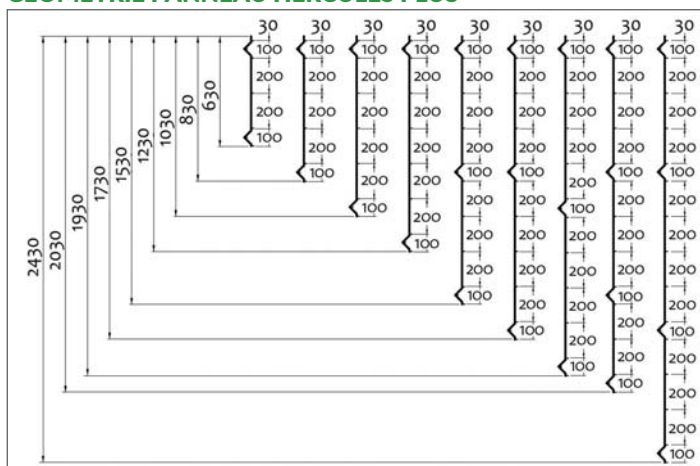

DIMENSIONS

PANNEAUX		CLIPS PAR POTEAU	POTEAU À SCELLER		POTEAU SUR PLATINE	
HAUTEUR EN MM	POIDS EN KG		HAUTEUR EN MM	POIDS EN KG	HAUTEUR EN MM	POIDS EN KG
830	8,80	4	1100	3,52	900	3,55
1030	10,48	4	1300	4,15	1100	4,18
1230	12,17	4	1600	5,11	1300	4,82
1530	15,45	6	2000	6,38	1600	5,78
1730	17,14	6	2200	7,01	1800	6,42
1930	18,30	6	2400	7,65	2000	7,05
2030	20,42	6	2500	7,97	-	-
2430	23,59	8	3200	10,19	-	-

Autres dimensions sur demande

INSTALLATION SIMPLE ET RAPIDE

1 PRÉPARATION : creuser des trous de Ø 30 cm et de 50 cm de profondeur tous les 2,5 m.

2 INSTALLATION DU 1^{ER} POTEAU : Sceller le 1^{er} poteau avec du ciment un peu sec. Ajuster la hauteur et la verticalité.

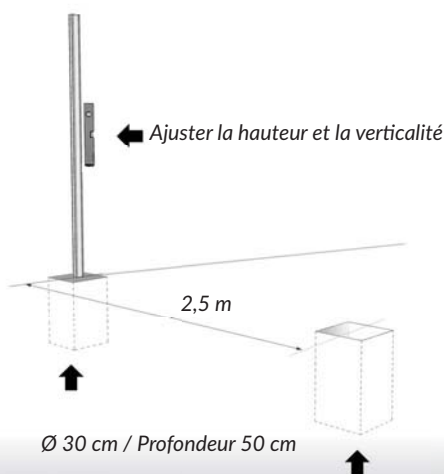

3 INSTALLATION DU 1^{ER} PANNEAU :

Positionner le panneau dans la feuillure du poteau. Placer les clips.

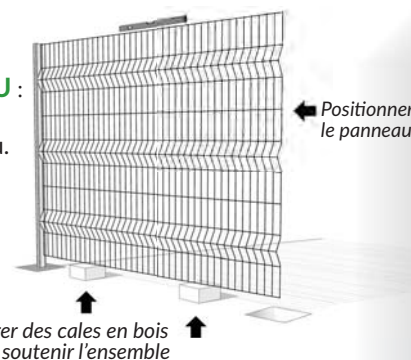

4 INSTALLATION DU 2^{EME} POTEAU :

Sceller le 2^{ème} poteau. Ajuster la hauteur et la verticalité du poteau. Soutenir l'ensemble avec des étais. Répéter les opérations.

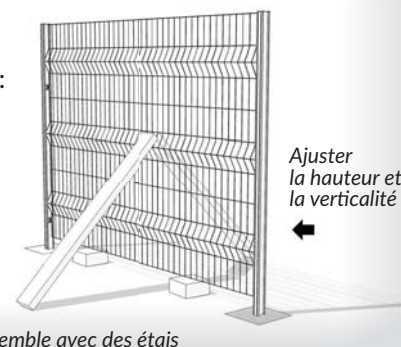

PRODUITS COMPLÉMENTAIRES & ACCESSOIRES :



PLATINE ALUMINIUM



BAVOLET AMOVIBLE



DALLE BÉTON DE SOUBASSEMENT



OCCULTATION KIT PVC



OCCULTATION KIT BOIS



Panneaux rigides DOUBLE FIL Ø 6/5/6 mm Poteaux à ENCOCHES PROFIX®

**GARANTIE
10
ANS**

Doté de 2 fils horizontaux qui lui confèrent une extrême rigidité, le panneau Double Fil est spécialement recommandé pour les sites industriels, les aéroports, les zones militaires, les écoles et les sites sensibles.

PANNEAU RIGIDE DOUBLE FIL

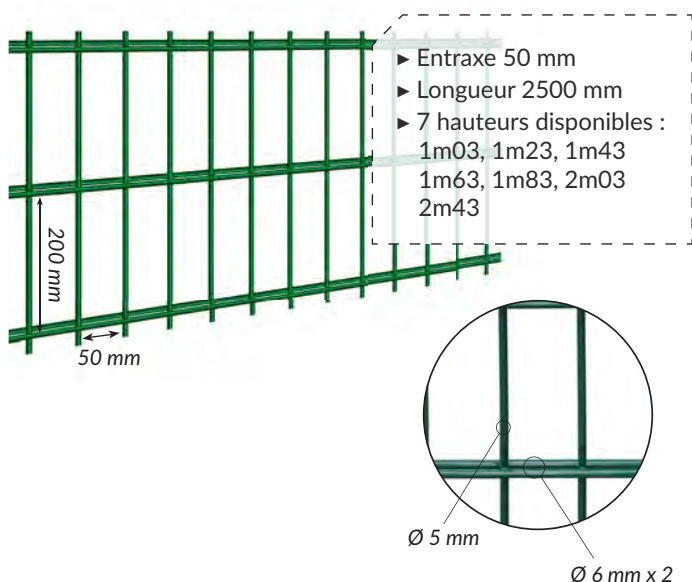

RIGIDITÉ OPTIMALE

- ▶ Panneau rigide sans découpe, à double fils horizontaux pour augmenter la solidité du panneau.
- ▶ Soudure par résistance, produisant ainsi un panneau de clôture extrêmement solide.

REVÊTEMENT GARANTIE 10 ANS

- ▶ Fil d'acier galvanisé selon la norme EN 10244-2
Épaisseur du zinc : 40 gr/m² minimum
- ▶ Plastification par phosphatation microcristalline.
Épaisseur du Polyester : 100 microns minimum

POTEAU À ENCOCHES



- ▶ Dimension profil : 66 x 50 mm
- ▶ Poids : 2,55 kg/m
- ▶ Épaisseur : 1,2 mm
- ▶ Entraxe : 2540 mm

RAPIDE, FACILE ET INVOLABLE

- ▶ Sans accessoires
- ▶ Angle à 90° sans ajouter de poteau
- ▶ Inviolabilité du système

ULTRA-RÉSISTANT

- ▶ Résistance I/V : 6,30 cm³

REVÊTEMENT GARANTIE 10 ANS

- ▶ Profil acier galvanisé sendzimir Z-140 selon la norme EN 10142.
Épaisseur du zinc : 70 gr/m² minimum
- ▶ Plastification par phosphatation microcristalline :
60 microns minimum

UNE PALETTE DE COULEUR AU CHOIX :

▶ 10 couleurs RAL STANDARD :



▶ Texture métallisée, Oxidon

pour une finition de luxe.



▶ Autres coloris possibles sur demande





GÉOMÉTRIE PANNEAU RIGIDE DOUBLE FIL Ø 6/5/6 MM

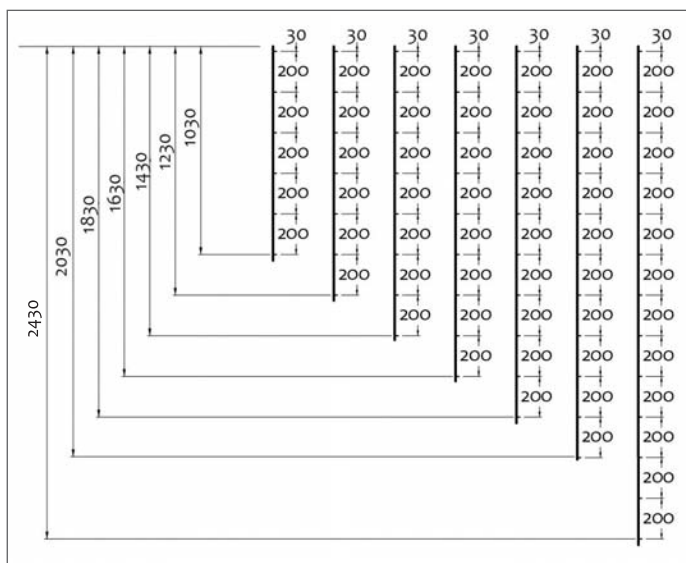

DIMENSIONS / POIDS

PANNEAUX		POTEAUX	
HAUTEUR EN MM	POIDS EN KG	HAUTEUR EN MM	POIDS EN KG
1030	12,93	1300	3,48
1230	15,26	1600	4,54
1430	17,60	2000	5,34
1630	19,93	2200	5,87
1830	22,26	2400	6,41
2030	24,60	2500	6,67
2430	29,26	3200	8,30

Autres dimensions sur demande

PRODUITS COMPLÉMENTAIRES :



**PLATINE
ALUMINIUM**



**BAVOLET
AMOVIBLE**



**DALLE DE
SOUBASSEMENT
BÉTON**



POTEAU À CLIPS



**PORTILLON
INDUSTRIEL**

PRODUITS SIMILAIRES :



**PANNEAU RIGIDE
À PLIS (fil Ø 5 mm)**



**PANNEAU RIGIDE
MÉDIUM (fil Ø 4 /
5 mm)**



**PANNEAU DOUBLE
FIL (fil Ø 8/6/8 mm)**



**PANNEAU
SÉCURITÉ**

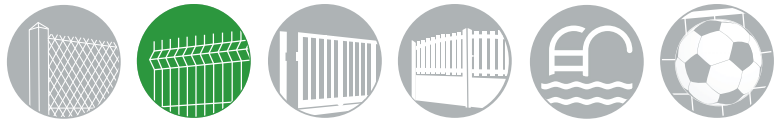

Panneaux rigides DOUBLE FIL Ø 6/5/6 mm Poteaux à CLIPS EASYCLIP®

**GARANTIE
10
ANS**

Doté de 2 fils horizontaux qui lui confèrent une extrême rigidité, le panneau Double Fil est spécialement recommandé pour les sites industriels, les aéroports, les zones militaires, les écoles et les sites sensibles.

PANNEAU RIGIDE DOUBLE FIL

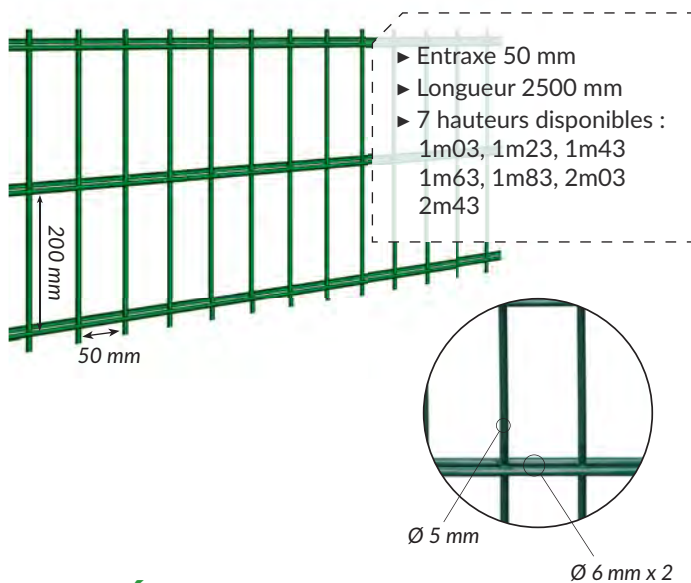

RIGIDITÉ OPTIMALE

- ▶ Panneau rigide sans découpe, à double fils horizontaux pour augmenter la solidité du panneau.
- ▶ Soudure par résistance, produisant ainsi un panneau de clôture extrêmement solide.

REVÊTEMENT GARANTIE 10 ANS

- ▶ Fil d'acier galvanisé selon la norme EN 10244-2
Épaisseur du zinc : 40 gr/m² minimum
- ▶ Plastification par phosphatation microcristalline.
Épaisseur du Polyester : 100 microns minimum

POTEAU À CLIPS



Clip en aluminium
plastifié
pour verrouiller
le système à l'aide
de la vis préinstallée

- ▶ Dimension profil : 66 x 50 mm
- ▶ Poids : 3,10 kg/m
- ▶ Épaisseur : 1,2 mm
- ▶ Entraxe : 2520 mm

ULTRA RÉSISTANT ET TOUT TERRAIN

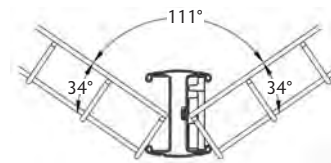

Pose d'angle
avec un seul poteau

- ▶ Profil en H parfaitement symétrique
- ▶ Angle à 90° sans ajouter de poteau
- ▶ Remplacement panneau sans démontage des poteaux
- ▶ Absorbe tous les degrés de dénivelé

REVÊTEMENT GARANTIE 10 ANS

- ▶ Profil acier galvanisé sendzimir Z-275 selon la norme EN 10147.
Épaisseur du zinc : 70 gr/m² minimum
- ▶ Plastification par phosphatation microcristalline :
60 microns minimum

UNE PALETTE DE COULEUR AU CHOIX :

▶ 10 couleurs RAL STANDARD :



▶ Texture métallisée, Oxidon

pour une finition de luxe.



▶ Autres coloris possibles sur demande





GÉOMÉTRIE PANNEAU RIGIDE DOUBLE FIL Ø 6/5/6 MM

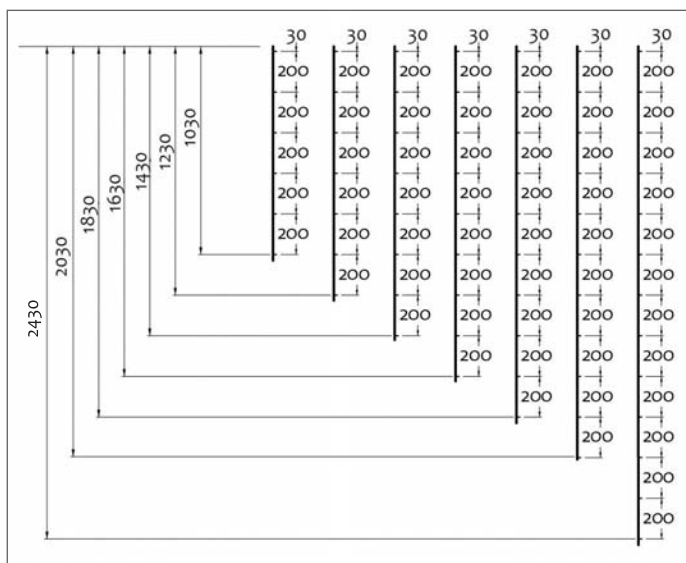

DIMENSIONS / POIDS

PANNEAUX		POTEAUX	
HAUTEUR EN MM	POIDS EN KG	HAUTEUR EN MM	POIDS EN KG
1030	12,93	1300	4,15
1230	15,26	1600	5,11
1430	17,60	2000	6,38
1630	19,93	2200	7,01
1830	22,26	2400	7,65
2030	24,60	2500	7,97
2430	29,26	3200	10,19

Autres dimensions sur demande

PRODUITS COMPLÉMENTAIRES :



PLATINE ALUMINIUM



BAVOLET AMOVIBLE



DALLE DE SOUBASSEMENT BÉTON



POTEAU À ENCOCHES



PORTILLON INDUSTRIEL

PRODUITS SIMILAIRES :



PANNEAU RIGIDE À PLIS (fil Ø 5 mm)



PANNEAU RIGIDE MÉDIUM (fil Ø 4 / 5 mm)



PANNEAU DOUBLE FIL (fil Ø 8/6/8 mm)

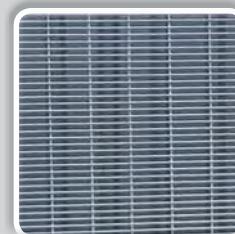

PANNEAU SÉCURITÉ

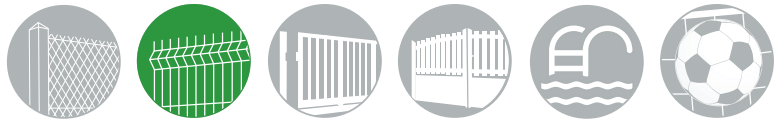

Panneaux rigides DOUBLE FIL Ø 8/6/8 mm Poteaux à ENCOCHES PROFIX®

**GARANTIE
10
ANS**

Doté de 2 fils horizontaux qui lui confèrent une extrême rigidité, le panneau Double Fil est spécialement recommandé pour les sites industriels, les aéroports, les zones militaires, les écoles et les sites sensibles.

PANNEAU RIGIDE DOUBLE FIL

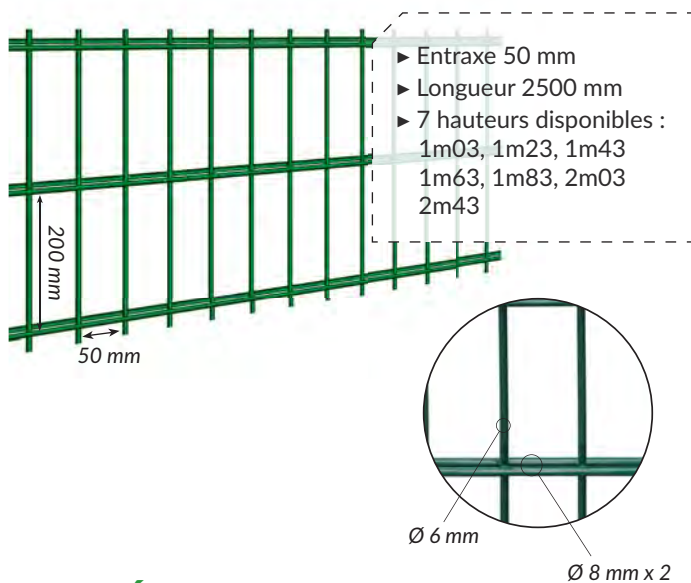

RIGIDITÉ OPTIMALE

- ▶ Panneau rigide sans découpe, à double fils horizontaux pour augmenter la solidité du panneau.
- ▶ Soudure par résistance, produisant ainsi un panneau de clôture extrêmement solide.

REVÊTEMENT GARANTIE 10 ANS

- ▶ Fil d'acier galvanisé selon la norme EN 10244-2
Épaisseur du zinc : 40 gr/m² minimum
- ▶ Plastification par phosphatation microcristalline.
Épaisseur du Polyester : 100 microns minimum

POTEAU À ENCOCHES



- ▶ Dimension profil : 66 x 50 mm
- ▶ Poids : 2,55 kg/m
- ▶ Épaisseur : 1,2 mm
- ▶ Entraxe : 2540 mm

RAPIDE, FACILE ET INVOLABLE

- ▶ Sans accessoires
- ▶ Angle à 90° sans ajouter de poteau
- ▶ Inviolabilité du système

ULTRA-RÉSISTANT

- ▶ Résistance I/V : 6,30 cm³

REVÊTEMENT GARANTIE 10 ANS

- ▶ Profil acier galvanisé sendzimir Z-140 selon la norme EN 10142.
Épaisseur du zinc : 70 gr/m² minimum
- ▶ Plastification par phosphatation microcristalline :
60 microns minimum

UNE PALETTE DE COULEUR AU CHOIX :

▶ 10 couleurs RAL STANDARD :



▶ Texture métallisée, Oxidon

pour une finition de luxe.



▶ Autres coloris possibles sur demande





GÉOMÉTRIE PANNEAU RIGIDE DOUBLE FIL Ø 8/6/8 MM

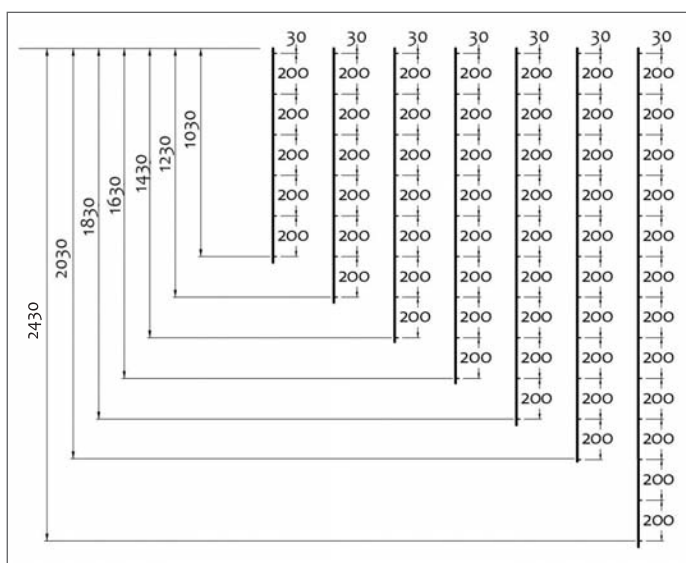

DIMENSIONS / POIDS

PANNEAUX		POTEAUX	
HAUTEUR EN MM	POIDS EN KG	HAUTEUR EN MM	POIDS EN KG
1030	21,09	1300	3,48
1230	24,86	1600	4,54
1430	28,63	2000	5,34
1630	32,40	2200	5,87
1830	36,17	2400	6,41
2030	39,95	2500	6,67
2430	47,49	3200	8,30

Autres dimensions sur demande

PRODUITS COMPLÉMENTAIRES :



PLATINE ALUMINIUM



BAVOLET AMOVIBLE



DALLE DE SOUBASSEMENT BÉTON



POTEAU À CLIPS



PORTILLON INDUSTRIEL

PRODUITS SIMILAIRES :



PANNEAU RIGIDE À PLIS (fil Ø 5 mm)



PANNEAU RIGIDE MÉDIUM (fil Ø 4 / 5 mm)



PANNEAU DOUBLE FIL (fil Ø 6/5/6 mm)



PANNEAU SÉCURITÉ



Panneaux rigides DOUBLE FIL Ø 8/6/8 mm Poteaux à CLIPS EASYCLIP®

**GARANTIE
10
ANS**

Doté de 2 fils horizontaux qui lui confèrent une extrême rigidité, le panneau Double Fil est spécialement recommandé pour les sites industriels, les aéroports, les zones militaires, les écoles et les sites sensibles.

PANNEAU RIGIDE DOUBLE FIL

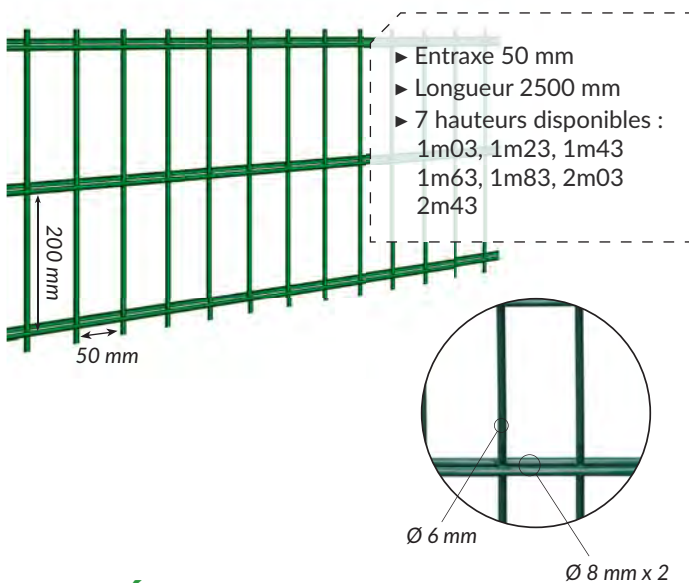

RIGIDITÉ OPTIMALE

- ▶ Panneau rigide sans découpe, à double fils horizontaux pour augmenter la solidité du panneau.
- ▶ Soudure par résistance, produisant ainsi un panneau de clôture extrêmement solide.

REVÊTEMENT GARANTIE 10 ANS

- ▶ Fil d'acier galvanisé selon la norme EN 10244-2
Épaisseur du zinc : 40 gr/m² minimum
- ▶ Plastification par phosphatation microcristalline.
Épaisseur du Polyester : 100 microns minimum

POTEAU À CLIPS

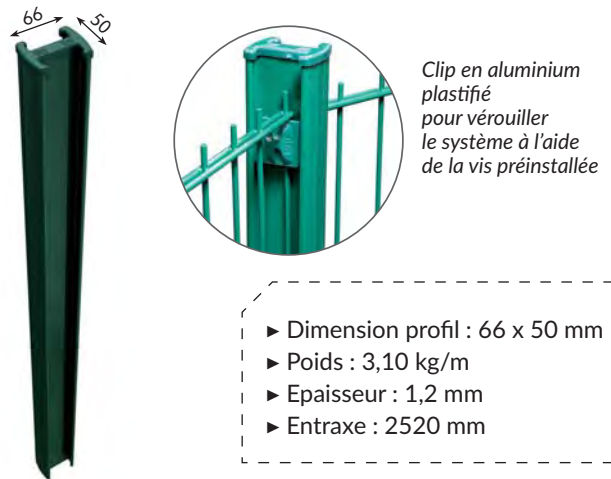

ULTRA RÉSIDANT ET TOUT TERRAIN

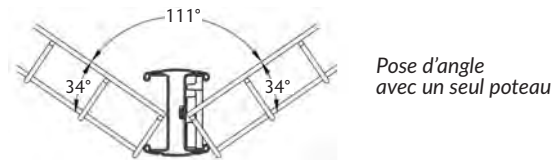

- ▶ Profil en H parfaitement symétrique
- ▶ Angle à 90° sans ajouter de poteau
- ▶ Remplacement panneau sans démontage des poteaux
- ▶ Absorbe tous les degrés de dénivelé

REVÊTEMENT GARANTIE 10 ANS

- ▶ Profil acier galvanisé sendzimir Z-275 selon la norme EN 10147.
Épaisseur du zinc : 70 gr/m² minimum
- ▶ Plastification par phosphatation microcristalline :
60 microns minimum

UNE PALETTE DE COULEUR AU CHOIX :

▶ 10 couleurs RAL STANDARD :



▶ Texture métallisée, Oxidon pour une finition de luxe.



▶ Autres coloris possibles sur demande





GÉOMÉTRIE PANNEAU RIGIDE DOUBLE FIL Ø 8/6/8 MM

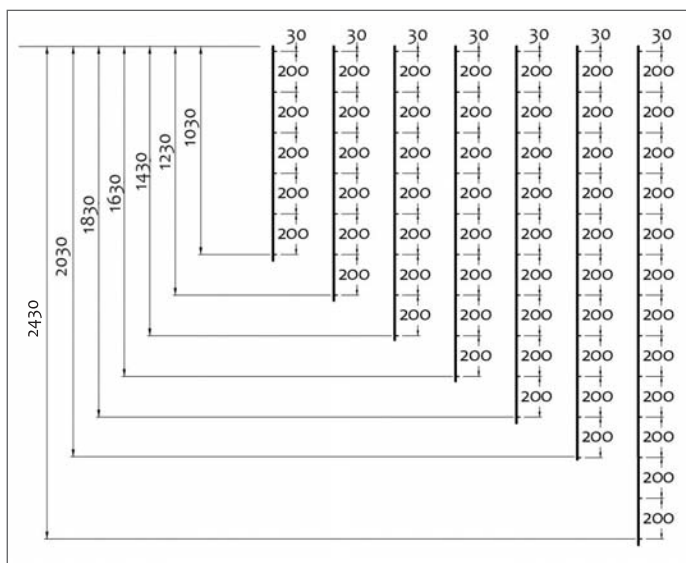

DIMENSIONS / POIDS

PANNEAUX		POTEAUX	
HAUTEUR EN MM	POIDS EN KG	HAUTEUR EN MM	POIDS EN KG
1030	21,09	1300	4,15
1230	24,86	1600	5,11
1430	28,63	2000	6,38
1630	32,40	2200	7,01
1830	36,17	2400	7,65
2030	39,95	2500	7,91
2430	47,49	3200	10,19

Autres dimensions sur demande

PRODUITS COMPLÉMENTAIRES :



PLATINE ALUMINIUM



BAVOLET AMOVIBLE



DALLE DE SOUBASSEMENT BÉTON



POTEAU À ENCOCHES



PORTILLON INDUSTRIEL

PRODUITS SIMILAIRES :



PANNEAU RIGIDE À PLIS (fil Ø 5 mm)



PANNEAU RIGIDE MÉDIUM (fil Ø 4 / 5 mm)



PANNEAU DOUBLE FIL (fil Ø 6/5/6 mm)

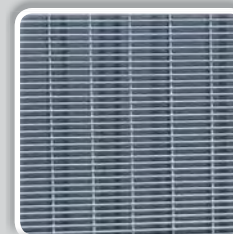

PANNEAU SÉCURITÉ

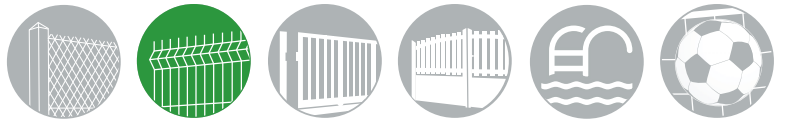

PLATINE ALUMINIUM AMOVIBLE

pour poteaux à ENCOCHES PROFIX®
& poteaux à CLIPS EASYCLIP®



Option de pose sur muret associée aux poteaux à encoches Profix ou aux poteaux à clips Easyclip pour les clôtures panneaux rigides.

- ▶ Dimension : 146 x 125 mm
- ▶ Aluminium anticorrosion
- ▶ Revêtement polyester garantie 10 ans

Platine amovible
+ poteau à encoches Profix

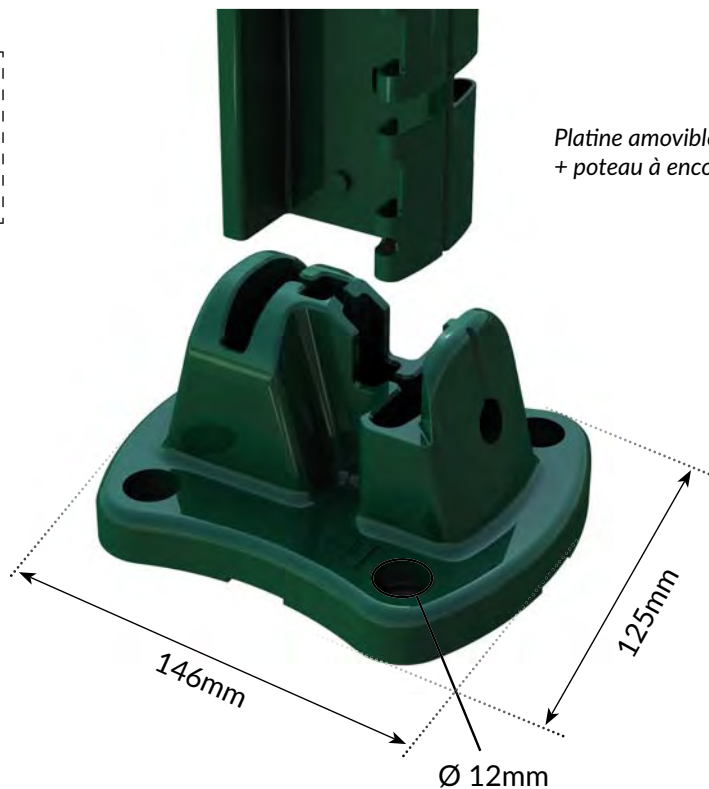

▶ 10 couleurs RAL STANDARD :



EXEMPLE DE MONTAGE AVEC LE POTEAU À ENCOCHES PROFIX :

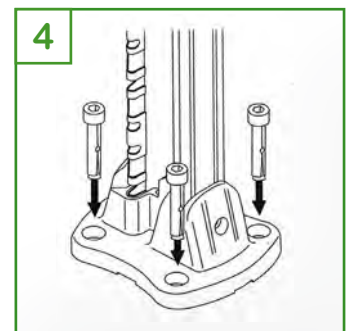
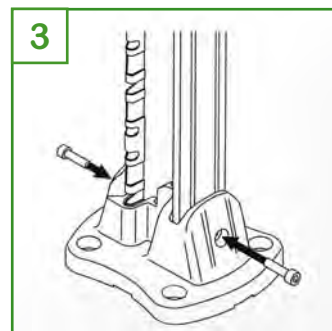
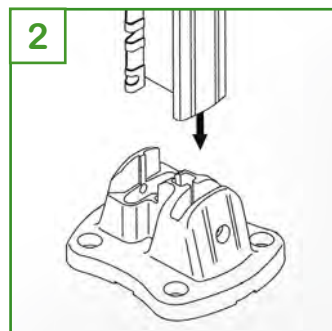
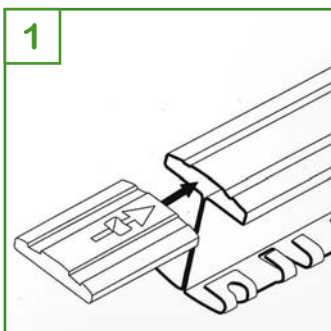

PLATINE ALUMINIUM AMOVIBLE

pour poteaux à ENCOCHES PROFIX® & poteaux à CLIPS EASYCLIP®



- ▶ Dimension : 146 x 125 mm
- ▶ Aluminium anticorrosion
- ▶ Revêtement polyester garantie 10 ans

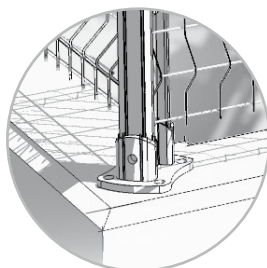

Platine amovible
+ poteau à clips Easyclip

▶ 10 couleurs RAL STANDARD :



MONTAGE AVEC LE POTEAU À CLIPS EASYCLIP :

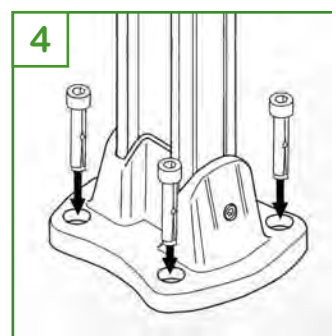
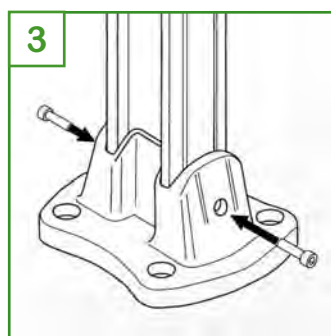
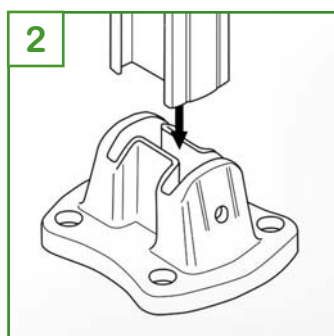
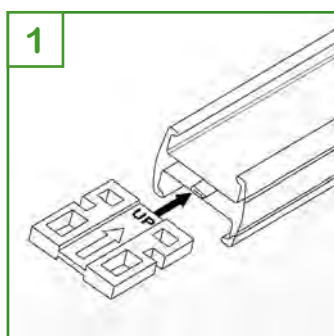

PRODUITS ASSOCIÉS :



POTEAU À ENCOCHES
PROFIX®



POTEAU À CLIPS
EASYCLIP®



PANNEAU RIGIDE
FIL Ø 5MM



PANNEAU RIGIDE
FIL Ø 4 / 5MM



PANNEAU RIGIDE
DOUBLE FIL



BAVOLET AMOVIBLE

pour POTEAU À CLIPS

EASYCLIP®

GARANTIE
10
ANS

Le bavolet amovible offre l'avantage de pouvoir être ajouté sur une clôture existante (avec des poteaux à clips Easyclip®) pour renforcer la sécurité sur un site déjà clôturé, l'accessoire indispensable pour empêcher la fuite ou éviter l'intrusion.

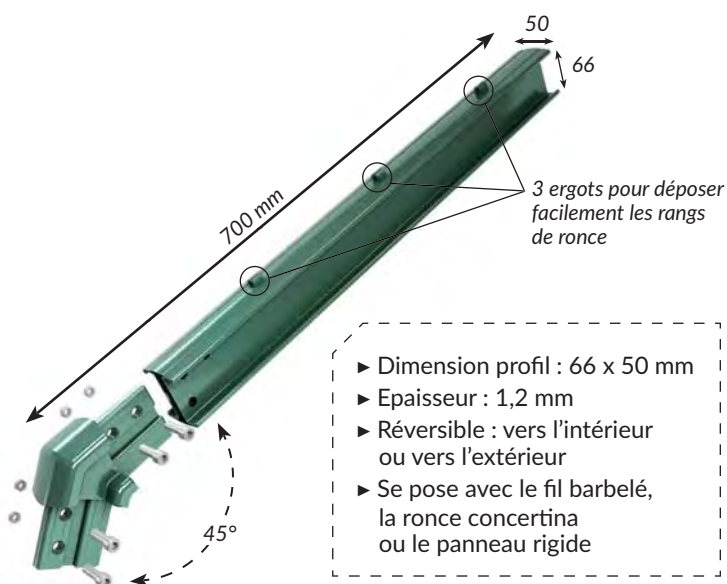

2 VERSIONS DE POSE :



La ronce :
Ronce / fil barbelé
Ø 1,70 mm

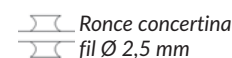

Le panneau rigide :
Hercules® Plus fil Ø 5 mm :
Maille 200 x 55 mm
Hauteur 630 mm

Double fil Ø 6/5/6 mm :
Maille 200 x 50 mm
Hauteur 630 mm

FINITION

▶ Plastifiée : 10 couleurs RAL standard



▶ Texture métallisée, Oxidon
pour une finition de luxe.

▶ Autres RAL disponibles sur demande

EFFET DISSUASIF

- ▶ Le bavolet peut être tourné vers l'intérieur ou l'extérieur.
Intérieur pour empêcher la fuite (prisons, sites militaires...)
Extérieur pour empêcher l'intrusion (sites sensibles ou de haute sécurité, sites militaires, sites de recherche, aéroports,...).

REVÊTEMENT GARANTIE 10 ANS

- ▶ Profil acier galvanisé sendzimir Z-275 selon la norme EN 10147.
Epaisseur du zinc : 70 gr/m² minimum
- ▶ Plastification par phosphatation microcristalline :
60 microns minimum

POTEAU ASSOCIÉ : POTEAU À CLIPS



Clip en aluminium plastifié pour verrouiller le système à l'aide de la vis préinstallée

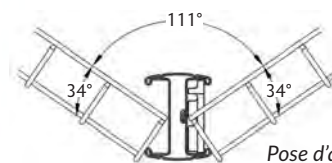

Pose d'angle avec un seul poteau

- ▶ Profil en H parfaitement symétrique : 66 x 55 mm
- ▶ Epaisseur 1,2 mm
- ▶ Entraxe : 2520 mm
- ▶ Angle à 90° sans ajouter de poteau
- ▶ Remplacement panneau sans démontage des poteaux
- ▶ Absorbe tous les degrés de dénivelé

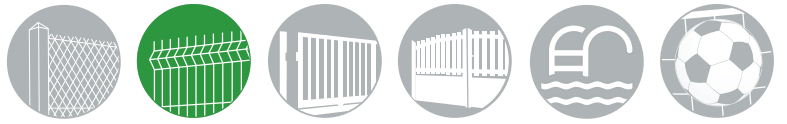

FILET OCCULTANT 92 % BRISE VUE SUR-MESURE

Le filet occultant 92% est parfaitement adapté pour les séparations de jardins, pour couvrir vos balcons et terrasses. De par son excellente qualité (185gr/m²), il est équipé d'oeillets sur les longueurs pour vous faciliter la mise en place.

OCCULTATION 92 % & BRISE VENT

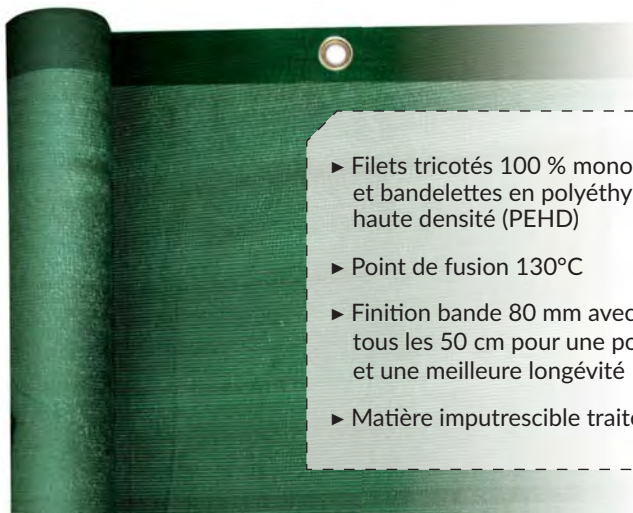

- ▶ Filets tricotés 100 % monofils et bandelettes en polyéthylène haute densité (PEHD)
- ▶ Point de fusion 130°C
- ▶ Finition bande 80 mm avec oeilletons tous les 50 cm pour une pose plus efficace et une meilleure longévité
- ▶ Matière imputrescible traitée anti-UV.



**6 COULEURS
DISPONIBLES**

DIMENSIONS SUR-MESURES EN FONCTION DES BESOINS



CONDITIONNEMENT

- ▶ Sur mesure

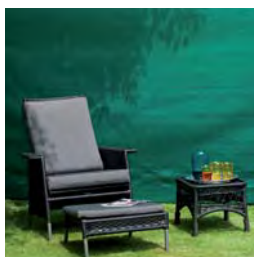

Nos filets brise vue protègent du regard indiscret tous les sites sensibles (parc auto, usine, piscine...).

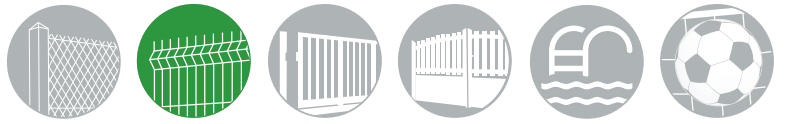

Occultation KIT BOIS

MÉLÈZE

L'occultant lattes bois transforme en un tour de main votre jardin en espace privé ! Idéal pour : le résidentiel, les jardins, les écoles...

Latte conçue pour les panneaux avec une maille de 55 mm d'entraxe et un fil de Ø 5 mm maximum.



- ▶ Latte de 8 mm d'épaisseur
- ▶ 5 hauteurs disponibles

5 HAUTEURS DISPONIBLES

5 HAUTEURS DISPONIBLES

1m03

1m23

1m53

1m73

1m93

Lattes occultantes en mélèze, compatibles avec nos panneaux de la gamme HERCULES® de longueur 2m50 (HERCULES PLUS).

Autres hauteurs sur demande.

NATURELLEMENT DURABLE

- ▶ La partie du bois de mélèze utilisé, est purgé de son aubier, il résiste ainsi aux intempéries sans ajout d'un traitement chimique.
- ▶ **Duramen répertorié en classe III** de durabilité naturelle et non imprégnable.

ESTHÉTISME & INTIMITÉ

- ▶ Système brise vue et brise vent associé au charme et à l'ambiance chaleureuse du bois.
- ▶ Veinage large et marqué, brun rougeâtre, sur fond jaune. Noeuds discrets et peu nombreux, de taille moyenne. Grain variable.

FACILITÉ DE POSE

- ▶ Les lattes se glissent dans les panneaux et se fixent par agrafes ou vis (non fournies) aux traverses horizontales

COMPOSITION DU KIT PRÉVU POUR 1 PANNEAU DE LONGUEUR 2,50 M

PRODUITS	HAUTEURS DES LATTES				
	1m03	1m23	1m53	1m73	1m93
Lattes (47 mm)	45	45	45	45	45
Lattes* (39 mm)	2	2	2	2	2
Trapèze (1m25)	4	4	6	6	6

*Lattes étroites à insérer dans les mailles se situant aux extrémités du panneau, posé avec le poteau à clips EASYCLIPS





INSTALLATION RAPIDE ET NETTE

- 1 Après avoir posé votre clôture en panneaux HERCULES, glisser les 2 lattes étroites verticales à chacune des extrémités du panneau le long des poteaux.
- 2 Placer les trapèzes dans le pli du panneau, en haut et en bas, sous la latte verticale (les trapèzes doivent venir en butée dans les poteaux).
- 3 Glisser une latte verticale au milieu du panneau pour maintenir les trapèzes déjà posés. Puis insérer les autres lattes d'occultation.
- 4 Fixer les lattes verticales sur les trapèzes à l'aide d'une agrafe de 14 mm minimum ou d'un clou de 15 mm minimum. Fixer les lattes en un seul point permet de laisser le bois travailler.

PRODUITS COMPLÉMENTAIRES :



PANNEAU
HERCULES®



POTEAU
EASYCLIPS®



POTEAU PROFIX®



PLAQUE BÉTON



PORTILLON
GRILLAGÉ

AUTRES OPTIONS D'INSTALLATION :



OCCULTATION
KIT PVC

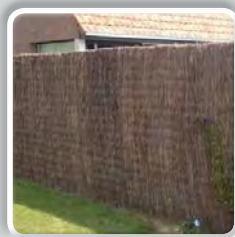

BRANDE



BRISE VUE



Occultation KIT PVC

Par leur design unique, les lamelles s'intègrent parfaitement dans les panneaux. Ces lamelles à double paroi isolent votre jardin non seulement des regards curieux des voisins et des passants, mais aussi du vent et du bruit.



Lame conçue pour les panneaux avec une maille de 55 mm d'entraxe.

- ▶ 5 hauteurs disponibles
- ▶ 4 options de couleurs
- ▶ Ne nécessite aucun entretien

5 HAUTEURS DISPONIBLES

5 HAUTEURS DISPONIBLES
1m03
1m23
1m53
1m73
1m93

Compatible avec nos panneaux de la gamme HERCULES® de longueur 2m50 (HERCULES PLUS)

COMPOSITION DU KIT PRÉVU POUR 1 PANNEAU DE LONGUEUR 2,50 M

PRODUITS	SPÉCIFICATION
43 profils	5 hauteurs disponibles
2 profils étroits	À insérer dans les mailles se situant aux extrémités du panneau
Profils en V	À insérer dans les plis du panneau
1 profil de finition	À apposer au dessus du panneau
1 sachets avec clips	Pour bloquer les lames sur le panneau

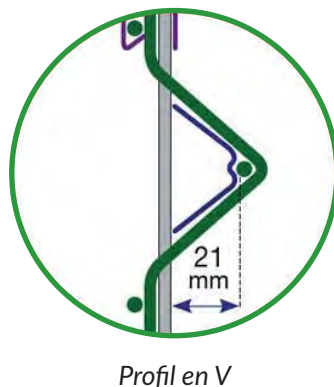
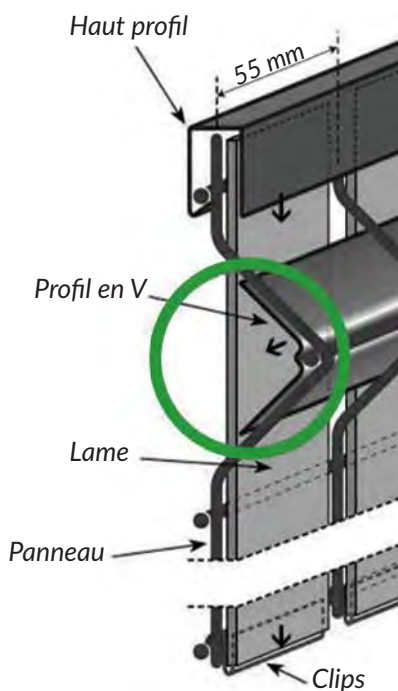

4 OPTIONS DE COULEURS





INSTALLATION NETTE ET INTUITIVE

- 1** Placer les clips sur le fil horizontal du bas du panneau dans le sens indiqué

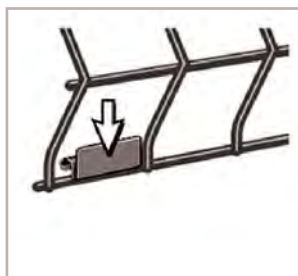

- 3** Insérer les autres lames d'occultation en les bloquant en partie basse sur les clips. Attention, les 2 lames étroites situées aux extrémités du panneau.

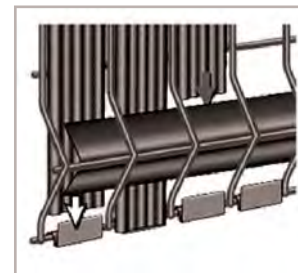

- 2** Placer les profils en «V» dans le pli du panneau. Puis insérer 2 lattes d'occultation à 1 mètre de distance pour maintenir les profils des plis.



- 4** Mettre en place le profil de finition en haut du panneau.

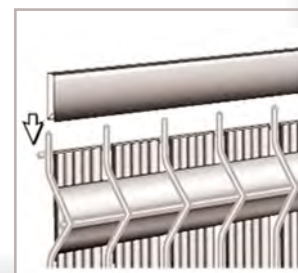

PRODUITS COMPLÉMENTAIRES :



PANNEAU
HERCULES®



POTEAU
EASYCLIPS®



PLAQUE BÉTON

PRODUITS SIMILAIRES :



OCCULTATION
KIT BOIS

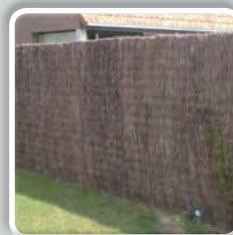

BRANDE



BRISE VUE



BRANDE ÉPAISSE

100% NATUREL & ÉCOLOGIQUE

Une palissade en brande sans entretien, sans arrosage, sans risque de maladies. En harmonie avec la nature, elle vous isole des regards et du bruit du voisinage. Parfaitement étanche et opaque, elle est un véritable coupe-vent.



Brande façonnée à la main, environ 8 à 10 cm d'épaisseur, serrée et dense, 15 Kg garantie au m², assemblée par un fil de fer galvanisé

- ▶ Brise vue en brande de Bruyère des Landes
- ▶ Différentes hauteurs de 1 à 2m
- ▶ Panneau de 1 m de large

Fil galvanisé Ø 2,7 mm pour la trame et Ø 1,3 mm pour le parement



11 HAUTEURS DE PANNEAUX DISPONIBLES

HAUTEUR	1 m	1 m10	1 m20	1 m30	1 m40	1 m50	1 m60	1 m70	1 m80	1 m90	2 m
---------	-----	-------	-------	-------	-------	-------	-------	-------	-------	-------	-----

RÉSISTANCE

- ▶ La brande est exploitée dans la forêt Landaise et Girondine, les panneaux sont **façonnés à la main** après un tri des brins, en respectant le sens naturel du végétal, ce qui garantit une qualité identique pour chacun des panneaux.
- ▶ Parfaitement étanche et opaque, la brande a une **durée de vie moyenne de 20 ans**.

OCCULTATION 100% & BRISE VENT

- ▶ La brande est tressée manuellement, serrée et dense, garantit une bonne protection des regards indiscrets et du bruit.
- ▶ Contrairement à un mur dont la densité provoque des perturbations à son pied, la brande de bruyère laisse passer l'air en le filtrant, elle constitue donc une excellente protection pour les plantes fragiles mais aussi pour les cultures potagères.

FACILITÉ DE POSE



Crampillon

- ▶ Se pose sur des poteaux robustes en bois ou en béton scellés de 50 cm.
- ▶ L'agrafe sur poteaux en bois se fait à l'aide de crampillons.
- ▶ Se fixe également facilement sur les barres transversales d'une pergola pour abriter la terrasse du soleil.

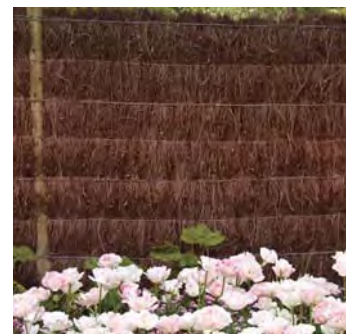



ACCESSOIRES DE POSE



- ▶ Poteaux ronds en bois de châtaignier, écorcés et pointés :
 - 2 diamètres disponibles : de 6 à 8 cm ou de 8 à 10 cm
 - 7 hauteurs au choix : 1 m, 1 m20, 1 m50, 1 m80, 2 m, 2 m20, 2 m50.

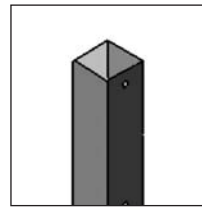

- ▶ Poteaux en béton :
 - 2 sections disponibles : 8 x 8 cm ou 10 x 10 cm
 - Hauteurs au choix : de 1 m à 3 m.



INSTALLATION RAPIDE

- 1** La pose doit être réalisée en respectant certains principes, la brande très épaisse a une prise au vent importante, il faut donc avoir un support solide et de la hauteur de la brande.
- 2** Sur un sol aplani, plantez des poteaux en bois de châtaignier écorcé pointé à une profondeur de 50 cm à 70 cm selon la hauteur de Brande, avec un écartement de 1.80 m à 2 m. On peut également utiliser des poteaux en béton scellés de 50 cm. Mettez en place des jambes de force aux extrémités, aux angles et en moyenne tous les 25 mètres.
- 3** Placez un réseau horizontal de fil de fer galvanisé -avec des raidisseurs- dont la distribution, le nombre et l'espacement correspondront aux fils de trame des panneaux à poser. Tendez les raidisseurs et fixez -à l'aide de crampillons- les fils de fer aux poteaux intermédiaires.
- 4** Les panneaux seront fixés sur leur support (les fils de fer horizontaux) à l'aide d'une pince à grillage, et joints entre eux avec leurs propres fils de trame.

Attention pour la brande épaisse de respecter le sens de la pose, mettre le plus gros bout (le pied de la bruyère) en haut pour respecter le sens de l'écoulement de la pluie.

PRODUITS SIMILAIRES :



**OCCULTATION
KIT BOIS**



**OCCULTATION
KIT PVC**



BRISE VUE



**CLÔTURE
DE GIRONDE**



Clôture de GIRONDE - GANIVELLE

BARRIÈRE NATURELLE

La clôture girondine est utilisée pour la protection des dunes du littoral mais également pour les clôtures privées. Elle vous garantit une barrière esthétique et écologique qui clôturera votre jardin de la manière la plus naturelle possible.

Clôture composée d'échalas ou de lattes, reliés par du fil de fer galvanisé n°12 en double torsion.



3 TYPES DE PROFIL :

- ▶ Treillage en lattes.
- ▶ Treillage en échalas triangulaires écorcés pointés.
- ▶ Treillage en échalas bruts ni écorcés ni pointés.



Treillage en lattes



Treillage en échalas triangulaires



Treillage en échalas bruts

TREILLAGE EN LATTES

HAUTEUR	1m00	1m25	1m50	1m75	2m00
NOMBRE DE FILS	3	4	4	5	5
ÉCARTS ENTRE LES LATTES	2 - 4 - 6 - 8 - 10 cm				

RÉSISTANCE

- ▶ Châtaignier : Essence imputrescible, variété naturellement résistante aux insectes et moisissures.
- ▶ La double torsion des fils assure une résistance mécanique très importante et durable.

INTIMITÉ & PROTECTION

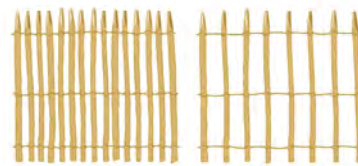

- ▶ Les écartements entre les lattes (de 2 à 15 cm selon la finition) détermine la perméabilité au regard de la barrière.

- ▶ Les ganivelles permettent grâce à l'occultation partielle une forte diminution des vitesses du vent.

FACILITÉ DE POSE



- ▶ Sur poteaux bois à l'aide de crampillons.



TREILLAGE EN ÉCHALAS TRIANGULAIRES

HAUTEUR	0m50	0m80	1m00	1m20	1m50	1m75	2m00
NOMBRE DE FILS	2	3	3	3	4	4	5
ÉCARTS ENTRE LES ÉCHALAS	2 - 4 - 6 - 8 - 10 - 12 - 15 cm						

TREILLAGE EN ÉCHALAS BRUTS

HAUTEUR	0m50	0m80	1m00	1m20	1m50	1m75	2m00
NOMBRE DE FILS	2	3	3	3	4	4	5
ÉCARTS ENTRE LES ÉCHALAS	2 - 4 - 6 - 8 - 10 - 12 cm						



ACCESSOIRE DE POSE

- Poteaux ronds en bois de châtaignier, écorcés et pointés :
 - 2 diamètres disponibles : de 6 à 8 cm ou de 8 à 10 cm
 - 7 hauteurs au choix : 1 m, 1 m20, 1 m50, 1 m80, 2 m, 2 m20, 2 m50.



Avec la clôture de gironde, vous obtenez une belle barrière de caractère et décorative sans fil de fer ni grillage à tendre.



INSTALLATION RAPIDE

- 1 Après avoir déterminé la ligne de pose de votre clôture, mettre en place des piquets en bois de châtaignier tous les 2 mètres. Il faut prévoir des piquets d'une hauteur supérieure de 0.50 m par rapport à la hauteur de la clôture girondine.
- 2 Une jambe de force au départ et en bout de clôture, et deux jambes de forces aux angles.
- 3 Installer ensuite les ganivelles en déroulant la clôture le long des piquets et juste posé au sol. La fixation est assurée à l'aide de crampillons plantés dans les poteaux.
- 4 Pour certains usages, il est également possible de renforcer la résistance de la clôture ganivelle en mettant lors de la pose un fil de fer de tension en bas et en haut.

PRODUITS SIMILAIRES :



OCCULTATION
KIT BOIS



OCCULTATION
KIT PVC

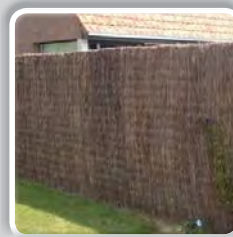

BRANDE

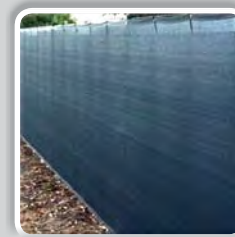

BRISE VUE

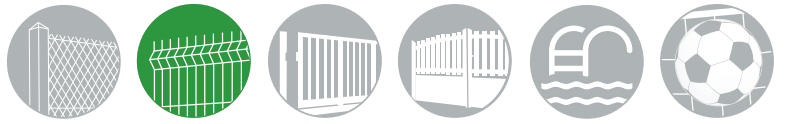

Dalle de soubassement

BÉTON



Les plaques en béton 1/2 chaperon pour panneaux rigides ou clôtures en rouleaux, vous offrent de multiples avantages : facilité d'entretien des bordures et barrage contre les nuisibles.

CONFORME À LA NORME NF EN 321

- ▶ Dalle de 35 mm d'épaisseur
- ▶ 2 hauteurs disponibles : 250 mm ou 500 mm

Dalle pleine en béton armé vibré avec 1/2 chaperon dirigé vers l'extérieur.

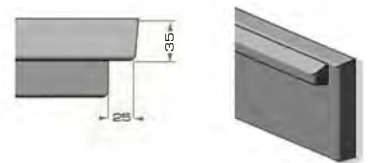

ACIER : - 4 barres 6 mm long 2450 mm
- 1 barre 8 mm long 2030 mm

RÉSISTANCE & ESTHÉTISME

Une option appréciable pour :

- ▶ Faciliter l'entretien au pied de la clôture en particulier en séparation de la voirie et des espaces verts.
- ▶ Rehausser le niveau de finition de la clôture : la plaque béton confère un aspect robuste à la clôture.
- ▶ Éviter le passage d'animaux : la dalle béton peut être partiellement enterrée afin d'éviter que les animaux ne creusent et passent sous la clôture.
- ▶ Retenir la terre en cas de dénivelé important.

FACILITÉ DE POSE

- ▶ Les dimensions de la plaque s'adaptent parfaitement à celles du panneau et de la feuillure métallique.
- ▶ Emboîtement direct de la dalle béton dans le poteau à clips EASYCLIP ou dans le poteau à encoches PROFIX.

DIMENSIONS

TYPE DE CLÔTURE	HAUTEUR EN MM	LONGUEUR EN MM	EPAISSEUR EN MM	POIDS EN KG
Poteau à clips	250	2500	35	54
	500	2500	35	104
Poteau à encoches	250	2525	35	59
	500	2525	35	109

3 FINITIONS :



BRUT



ANTHRACITE



TON PIERRE





CONSEIL DE POSE

- 1 Mettre en place le premier poteau, régler en hauteur et vérifier sa verticalité.
- 2 Une fois le béton coulé, positionner le soubassement dans la feuillure et vérifier son horizontalité avec un niveau.
- 3 Positionner le 1er panneau en fond de feuillure.
- 4 Pour vous aider, stabilisez la dalle avec des cales en bois en dessous et des bloqueurs autour des poteaux.



PRODUITS ASSOCIÉS :



POTEAU
EASYCLIP®



POTEAU PROFIX®



OCCULTATION
KIT BOIS / KIT PVC



PANNEAU RIGIDE
À PLIS HERCULES®



GRILLAGE
SIMPLE TORSION



CLÔTURE MUR PLEIN en plaques Béton

MODULABLE & DURABLE

D'une grande résistance, pose facile grâce au système d'emboîtement des plaques, le mur béton existe en 4 finitions : gris (brut), ton pierre, gris anthracite et finition grenaillée.

CLÔTURE MODULABLE AVEC OU SANS CHAPERON:



► **HAUTEUR :**
Ce système d'emboîtement des plaques permet de choisir la hauteur souhaitée.

1 m92 de longueur

4 FINITIONS DISPONIBLES

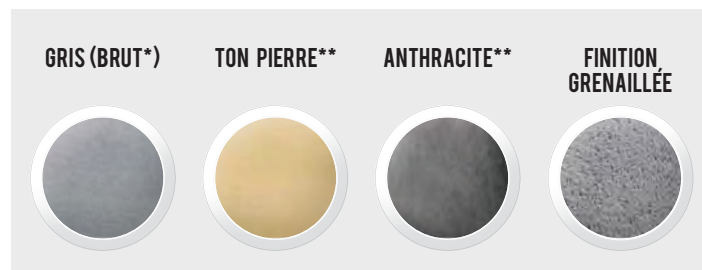

*Béton brut à lasurer dans la teinte de votre choix
** Teinté dans la masse

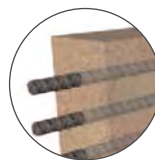

100 % BÉTON ARMÉ FIBRÉ

Épaisseur : 35 mm

POSE FACILE :

sans accessoires, les plaques se posent dans la feuillure des poteaux.

Poteau à feuillures
12x12



2 HAUTEURS DE PLAQUE AU CHOIX : 0m25 ou 0m50

DIMENSIONS

PLAQUES LISSES	LONGUEUR EN MM	HAUTEUR EN MM	ÉPAISSEUR EN MM	POIDS EN KG
1920		250	35	38
		500	35	74

PLAQUES 1/2 CHAPERON	LONGUEUR EN MM	HAUTEUR EN MM	ÉPAISSEUR EN MM	POIDS EN KG
1920		250	35	42
		500	35	79

La finition gris anthracite n'est pas disponible pour les plaques 1/2 chaperon





POTEAUX À FEUILLURES 12X12 TÊTE DIAMANT

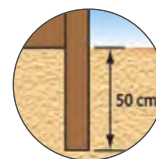

POSE POTEAU

Enfouissement
50 cm

► Poteau INTERMÉDIAIRE



SECTION EN CM	HAUTEUR EN M	POIDS EN KG
12 x 12	1,00	34
	1,50	51
	1,75	59
	2,00	67
	2,25	76
	2,50	84
	2,75	95
	3,00	101

► Poteau d'ANGLE



SECTION EN CM	HAUTEUR EN M	POIDS EN KG
12 x 12	1,50	46
	1,75	54
	2,00	61
	2,25	69
	2,50	77
	2,75	84
	3,00	92



STABILITÉ ASSURÉE AVEC LE PROTECTEUR HYDROFUGE

La composition de nos produits étant à base de matériaux d'origine naturelle, les couleurs sont susceptibles de varier suivant le temps, ce phénomène naturel n'altère en rien la qualité des produits.

C'est pourquoi, vous avez la possibilité d'appliquer le protecteur hydrofuge spécial béton, pour protéger et assurer la stabilité de la teinte (réhausse la couleur et apporte une finition satinée).

PRODUITS DE LA MÊME GAMME :



CLÔTURE BÉTON
RÉSILLE



CLÔTURE BÉTON
AJOURÉE

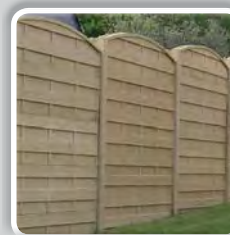

CLÔTURE BÉTON
CINTRÉE

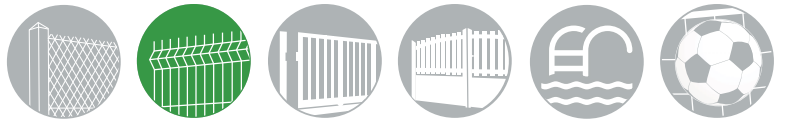

CLÔTURE BÉTON DÉCORATIVE

Aspect bois - modèle Claustra

MODULABLE & DURABLE

Aux reliefs trompe-l'œil de planches en bois, durable, élégante, modulable, et ne nécessitant aucun entretien, la clôture Béton Décorative constitue une solution pratique et moderne pour vous sentir vraiment chez vous.

CLÔTURE MODULABLE AVEC 2 FINITIONS AU CHOIX :

► Cintrée

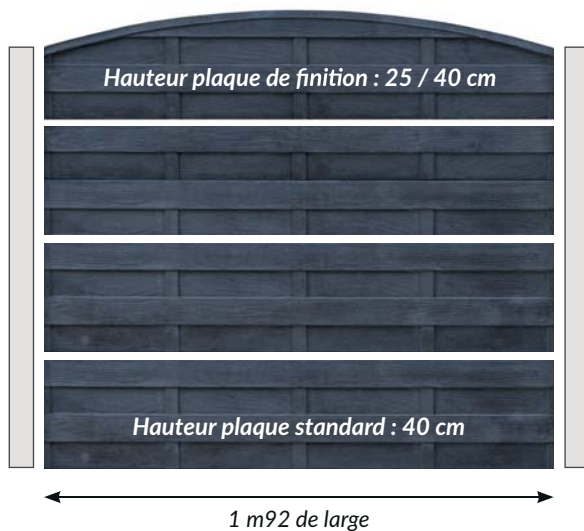

► Droite

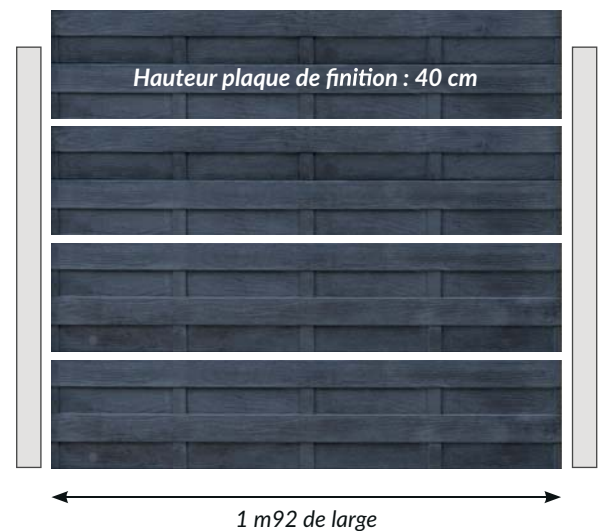

► **HAUTEUR :**
Ce système d'emboîtement des plaques permet de choisir la hauteur souhaitée.

2 OPTIONS DE MONTAGE



► Double panneau

pour un aspect bois sur les 2 faces de la clôture.

Pour les doubles panneaux en version haut droit, la mise en oeuvre est complétée par une couverture de finition structurée aspect bois.

► Simple panneau

pour un Aspect bois sur 1 face de la clôture

Les faces lisses au dos peuvent révéler des variations de teinte.



100 % BÉTON ARMÉ FIBRÉ

Épaisseur : 35 mm

Profiter de tous les avantages esthétiques du bois sans connaître les inconvénients de l'entretien.

3 TEINTES DE BÉTON DISPONIBLES

BOIS MARRON CLAIR

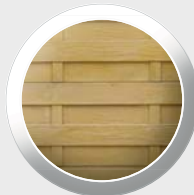

Teinté dans la masse

GRIS

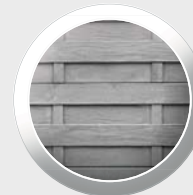

Béton brut à lasurer dans la teinte de votre choix

ANTHRACITE

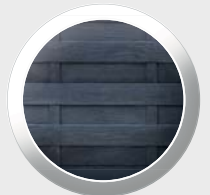

Teinté dans la masse

DIMENSIONS

PLAQUES	LARGEUR EN M	HAUTEUR EN CM	ÉPAISSEUR EN MM	POIDS EN KG
Standard		40	35	51
Finition cintrée	1 m92	25/40	35	46
Finition droite		40	35	53





LES INDISPENSABLES : 2 TYPES DE POTEAUX VOUS SONT PROPOSÉS

► Poteau imitation bois finition structurée

Bois marron clair

Anthracite

Gris (à lasurer)



DIMENSIONS

POTEAUX	SECTION EN CM	HAUTEUR EN M	POIDS EN KG
POTEAU INTERMÉDIAIRE 	10 x 12	1,60	43
		2,10	57
		2,30	62
		2,50	68
		3,00	81

POTEAU D'ANGLE 90°	SECTION EN CM	HAUTEUR EN M	POIDS EN KG
	12 x 14	1,60	52
		2,10	69
		2,30	75
		2,50	82
		3,00	98

POTEAU DE FINITION	SECTION EN CM	HAUTEUR EN M	POIDS EN KG
	10 x 10	1,60	40
		2,10	54
		2,30	59
		2,50	65
		3,00	78

► Poteau teinté bois finition lisse

Bois marron clair

Anthracite

Gris (à lasurer)



DIMENSIONS

POTEAUX	SECTION EN CM	HAUTEUR EN M	POIDS EN KG
POTEAU INTERMÉDIAIRE 	10 x 12	2,10	48
		2,30	52
		2,50	57

POTEAU DE FINITION	SECTION EN CM	HAUTEUR EN M	POIDS EN KG
	10 x 12	2,10	50
		2,30	55
		2,50	60

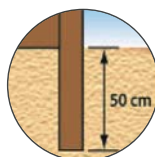

POSE POTEAU

Enfouissement
50 cm

STABILITÉ ASSURÉE AVEC LE PROTECTEUR HYDROFUGE



PRODUITS DE LA MÊME GAMME :



CLÔTURE BÉTON
ARABESQUE



CLÔTURE BÉTON
OCÉAN



CLÔTURE BÉTON
PLEINE

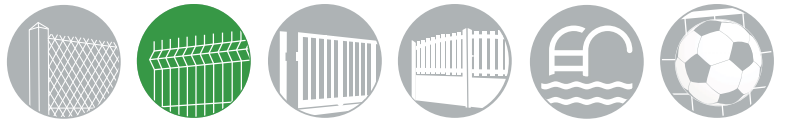

CLÔTURE BÉTON DÉCORATIVE

Aspect bois - modèle Océan

MODULABLE & DURABLE

Aux reliefs trompe-l'œil de planches en bois, durable, élégante, modulable, et ne nécessitant aucun entretien, la clôture Béton Décorative constitue une solution pratique et moderne pour vous sentir vraiment chez vous.

CLÔTURE MODULABLE AUX FORMES FLUIDES ET AJOURÉES :

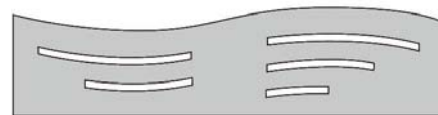
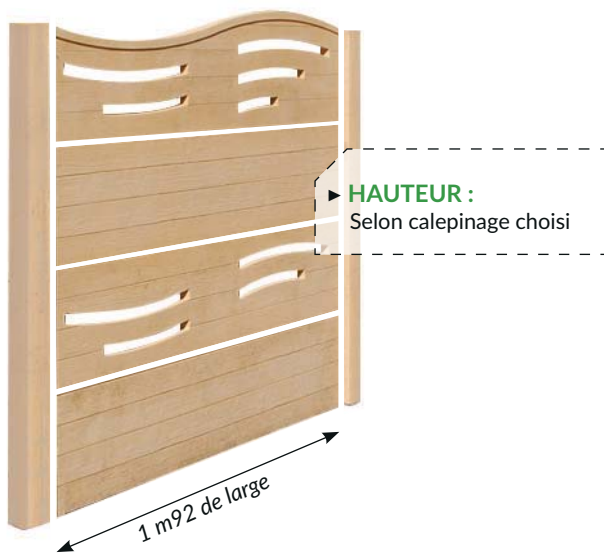

Hauteur plaque de finition ajourée : 40 / 46 cm



Hauteur plaque standard ajourée : 40 cm

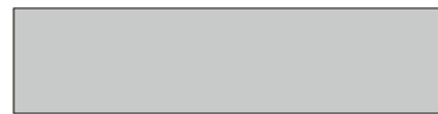

Hauteur plaque standard : 46,5 cm



Selon vos goûts et la complexité du terrain, il est possible de modifier le nombre de plaque et donc la hauteur de la clôture.

3 TEINTES DE BÉTON DISPONIBLES

BOIS MARRON CLAIR

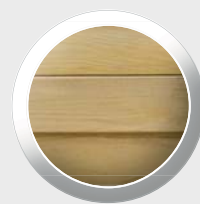

Teinté dans la masse

GRIS

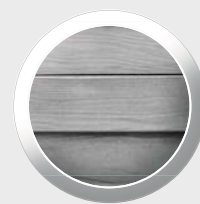

Béton brut à lasurer dans la teinte de votre choix

ANTHRACITE

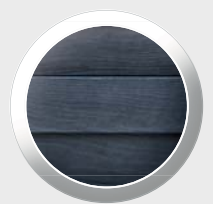

Teinté dans la masse

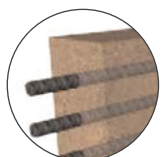

100 % BÉTON ARMÉ FIBRÉ

Épaisseur : 35 mm

Profiter de tous les avantages esthétiques du bois sans connaître les inconvénients de l'entretien.

DIMENSIONS

PLAQUES	LARGEUR EN M	HAUTEUR EN CM	ÉPAISSEUR EN MM	POIDS EN KG
Standard		46,5	35	69
Standard ajourée	1 m92	40	35	55
Finition vague ajourée		40/46	35	54





LES INDISPENSABLES : 2 TYPES DE POTEAUX VOUS SONT PROPOSÉS

► Poteau imitation bois finition structurée

Bois marron clair



Anthracite



Gris (à lasurer)



DIMENSIONS

POTEAUX	SECTION EN CM	HAUTEUR EN M	POIDS EN KG
POTEAU INTERMÉDIAIRE 	10 x 12	1,60	43
		2,10	57
		2,30	62
		2,50	68
		3,00	81

POTEAU D'ANGLE 90°	SECTION EN CM	HAUTEUR EN M	POIDS EN KG
	12 x 14	1,60	52
		2,10	69
		2,30	75
		2,50	82
		3,00	98

POTEAU DE FINITION	SECTION EN CM	HAUTEUR EN M	POIDS EN KG
	10 x 10	1,60	40
		2,10	54
		2,30	59
		2,50	65
		3,00	78

► Poteau teinté bois finition lisse

Bois marron clair



Anthracite



Gris (à lasurer)



DIMENSIONS

POTEAUX	SECTION EN CM	HAUTEUR EN M	POIDS EN KG
POTEAU INTERMÉDIAIRE 	10 x 12	2,10	48
		2,30	52
		2,50	57

POTEAU DE FINITION	SECTION EN CM	HAUTEUR EN M	POIDS EN KG
	10 x 12	2,10	50
		2,30	55
		2,50	60

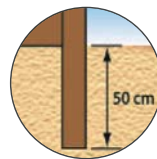

POSE POTEAU

Enfouissement
50 cm

STABILITÉ ASSURÉE AVEC LE PROTECTEUR HYDROFUGE



PRODUITS DE LA MÊME GAMME :



CLÔTURE BÉTON ARABESQUE



CLÔTURE BÉTON CLAUSTRAS



CLÔTURE BÉTON PLEINE



CLÔTURE BÉTON DÉCORATIVE

Aspect bois - modèle Arabesque

MODULABLE & DURABLE

Aux reliefs trompe-l'œil de planches en bois, durable, élégante, modulable, et ne nécessitant aucun entretien, la clôture Béton Décorative constitue une solution pratique et moderne pour vous sentir vraiment chez vous.

CLÔTURE MODULABLE AVEC UNE TOUCHE CONTEMPORAINE :

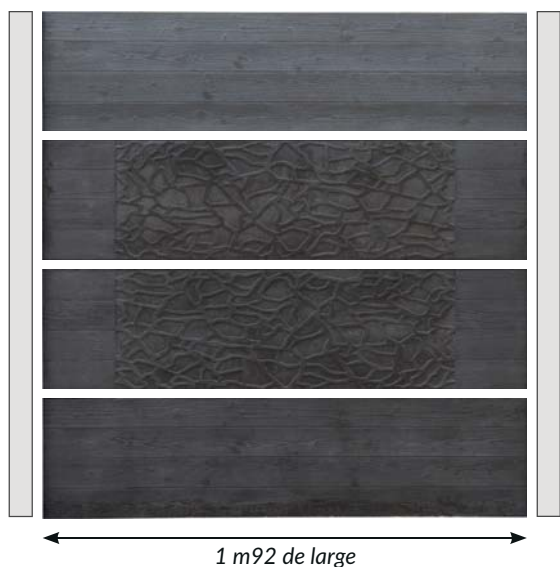

Aspect bois
et le design en plus !

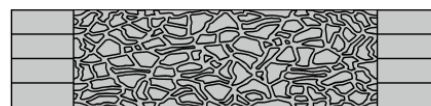

Hauteur plaque standard résille : 46,5 cm

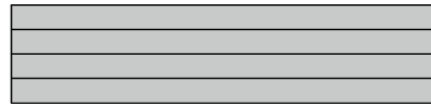

Hauteur plaque standard : 46,5 cm

► **HAUTEUR :**
Selon calepinage
choisi



100 % BÉTON ARMÉ FIBRÉ

Épaisseur : 35 mm

Profiter de tous les avantages esthétiques du bois
sans connaître les inconvénients de l'entretien.

2 OPTIONS DE MONTAGE



► **Double panneau**
pour un aspect bois
sur les 2 faces
de la clôture, complété
par une couvantine
de finition structurée
aspect bois.

► **Simple panneau**
pour un Aspect bois
sur 1 face
de la clôture

*Les faces lisses au dos peuvent
révéler des variations de teinte.*

2 TEINTES DISPONIBLES

GRIS



Béton brut à lasurer
dans la teinte de
votre choix

ANTHRACITE

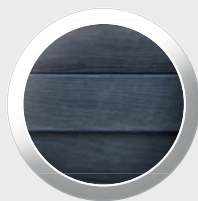

Teinté
dans la masse

DIMENSIONS

PLAQUES	LARGEUR EN M	HAUTEUR EN CM	ÉPAISSEUR EN MM	POIDS EN KG
Standard	1 m92	46,5	35	69
Standard résille		46,5	35	67





LES INDISPENSABLES : 2 TYPES DE POTEAUX VOUS SONT PROPOSÉS

► Poteau imitation bois finition structurée

Bois marron clair

Anthracite

Gris (à lasurer)



DIMENSIONS

POTEAUX	SECTION EN CM	HAUTEUR EN M	POIDS EN KG
POTEAU INTERMÉDIAIRE 	10 x 12	1,60	43
		2,10	57
		2,30	62
		2,50	68
		3,00	81

POTEAU D'ANGLE 90°	SECTION EN CM	HAUTEUR EN M	POIDS EN KG
	12 x 14	1,60	52
		2,10	69
		2,30	75
		2,50	82
		3,00	98

POTEAU DE FINITION	SECTION EN CM	HAUTEUR EN M	POIDS EN KG
	10 x 10	1,60	40
		2,10	54
		2,30	59
		2,50	65
		3,00	78

► Poteau teinté bois finition lisse

Bois marron clair

Anthracite

Gris (à lasurer)



DIMENSIONS

POTEAUX	SECTION EN CM	HAUTEUR EN M	POIDS EN KG
POTEAU INTERMÉDIAIRE 	10 x 12	2,10	48
		2,30	52
		2,50	57

POTEAU DE FINITION	SECTION EN CM	HAUTEUR EN M	POIDS EN KG
	10 x 12	2,10	50
		2,30	55
		2,50	60

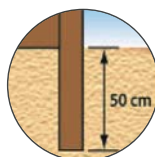

POSE POTEAU

Enfouissement
50 cm

STABILITÉ ASSURÉE AVEC LE PROTECTEUR HYDROFUGE



PRODUITS DE LA MÊME GAMME :



CLÔTURE BÉTON
Océan



CLÔTURE BÉTON
Claustra



CLÔTURE BÉTON
Pleine

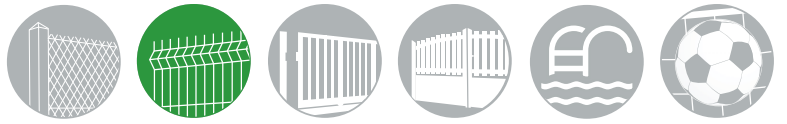

Clôture Barreaudée

UNIVERSELLE

La clôture barreaudée universelle, conciliant robustesse, sécurité et esthétique, répond idéalement aux besoins de sécurisation des sites tertiaires et collectifs d'habitations.

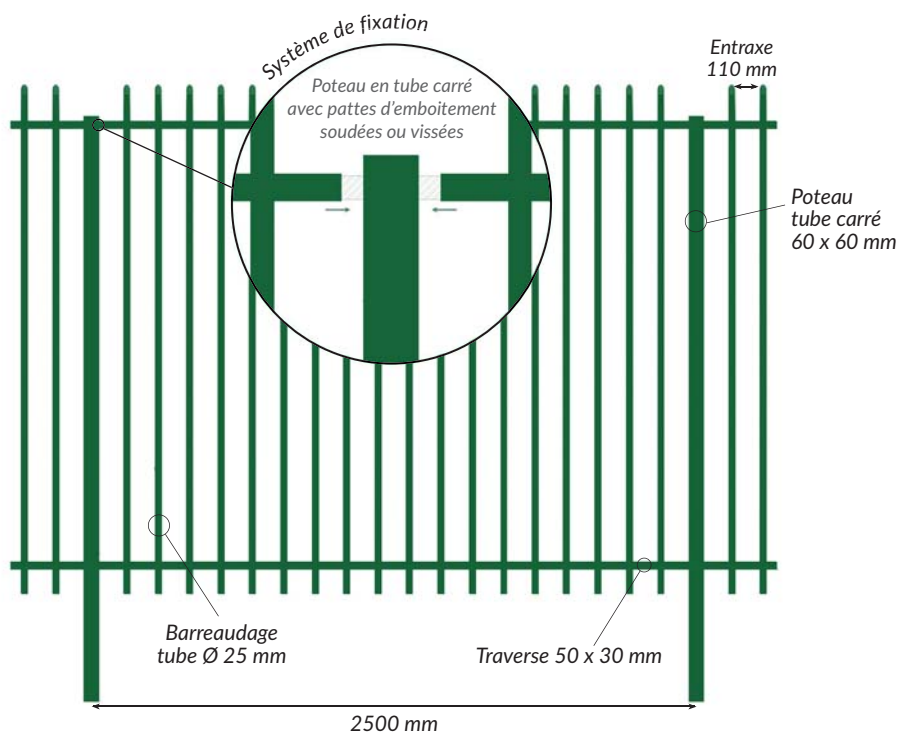

- ▶ Entraxe 110 mm
- ▶ Longueur 2500 mm
- ▶ 5 hauteurs disponibles :
1 m, 1 m20, 1 m50
1 m75 et 2 m

5 COULEURS RAL STANDARD



Autres coloris possibles sur demande

RÉSISTANT

- ▶ Barreaudage réalisé en tube acier selon la norme EN 10142 (NF 36322), thermolaquage par plastification haute protection, afin de garantir une exceptionnelle protection contre la corrosion.
- ▶ Clôture haut de gamme présentant une résistance optimale.

DESIGN DISUASIF ET SÉCURITAIRE

- ▶ Les barreaux verticaux sont finis en biseau (coupe à 45°) pour limiter le risque d'escalade.
- ▶ Dès que le poteau est scellé dans le sol ou encastré dans un muret, le barreaudage est inviolable.

SOUPLE D'UTILISATION

- ▶ Le système de fixation offre une grande facilité d'assemblage même sur les terrains les plus accidentés et s'adapte à des courbes ou des angles prononcés (90 à 180°).

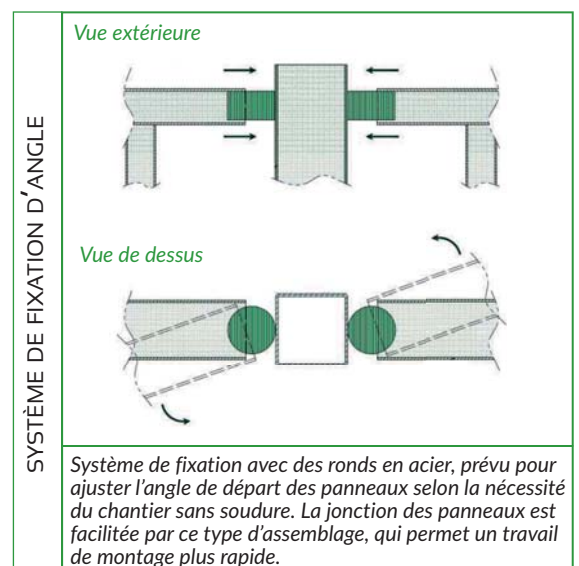



Sur demande, existe en finition décorative Fleur de lys

DIMENSIONS

PANNEAUX		POTEAUX	
LONGUEUR EN MM	HAUTEUR EN MM	SECTION EN MM	HAUTEUR EN MM
2500	1000	60 x 60	1500
	1200		1700
	1500		2000
	1750		2300
	2000		2500
Autres dimensions sur demande			

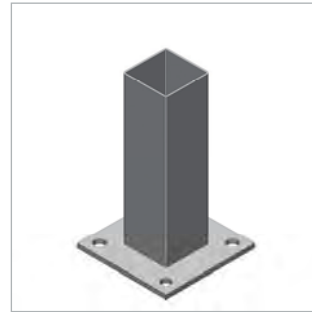

Poteaux soudés sur platine à visser sur demande

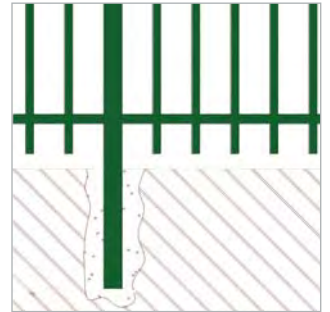

Il est conseillé de prévoir les scellements d'une profondeur de 500 mm.

PRODUITS COMPLÉMENTAIRES :



CLÔTURE BARREAUDÉE FAÇON BAMBOU



CLÔTURE AIRE DE JEUX



PORTAIL PIVOTANT



PORTILLON

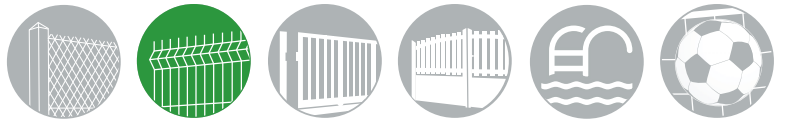

Clôture barreaudée LINÉATOIRE

La clôture barreaudée Linéatoire, réalisée en tiges d'acier verticales implantées de manière aléatoire donnant un aspect végétal « bambou ». Un mariage parfait entre un style épuré et moderne !

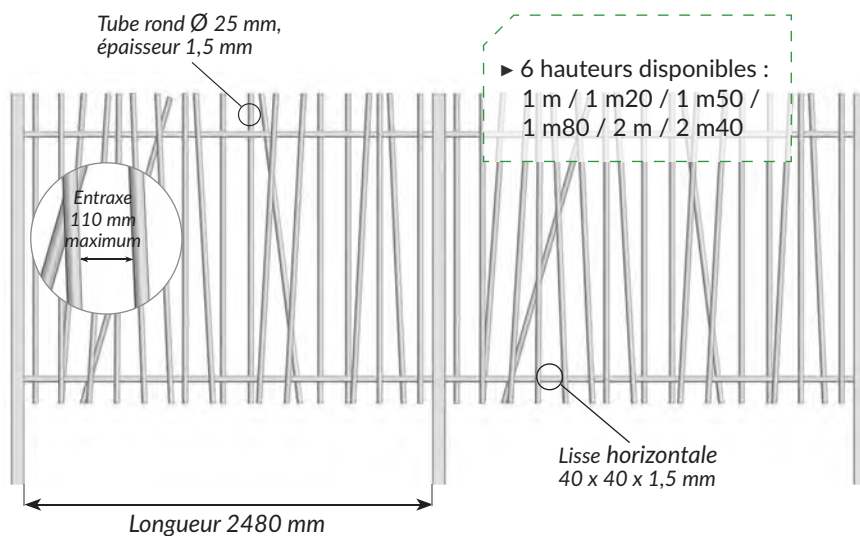

3 FINITIONS AU CHOIX :

RAL 7016

RAL 6005

RAL 9010



Autres couleurs possibles sur demande

2 PROFILS POTEAUX AU CHOIX :

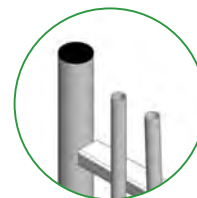

Poteau rond
Ø 60 mm
Épaisseur : 2 ou
3 mm en fonction
de la hauteur

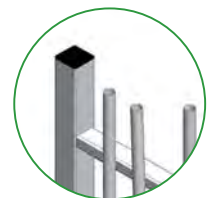

Poteau carré
60 x 60 mm
Épaisseur : 2 mm

ESTHÉTISME, ROBUSTESSE & SÉCURITÉ :

- ▶ Ensemble branché « Bambou », celle-ci est inspirée par la nature et est entièrement réalisée en tiges d'acier verticales implantées de manière aléatoire, elle incarne avec élégance une certaine idée de la décoration contemporaine « green », c'est le produit idéal pour clôturer un site avec robustesse et originalité.
- ▶ Les barreaux sont soudés à l'oblique de part et d'autre des lisses horizontales, apportant une grande rigidité.
- ▶ Les poteaux en acier et poteaux sont équipés de capuchons en polypropylène résistant aux agressions extérieures et le système de fixation panneau / poteau est totalement inviolable.
- ▶ Tous nos panneaux et poteaux sont en acier galvanisé et thermo-laqué (minimum 100 microns), avec traitement anticorrosion, pour une longévité accrue et se déclinent dans une multitude de dimensions et de coloris (sur demande).

FACILITÉ DE POSE & ADAPTABILITÉ

- ▶ Possibilité de découper la grille pour s'adapter aux contraintes de chantiers.
- ▶ Assemblage panneaux / poteaux ronds par un système de fixation à colliers métalliques flexibles permettant la pose sur terrain pentu ou en terrasse, ou de gérer tous les angles avec un seul poteau.

NOTRE BUREAU
D'ÉTUDES
EST CAPABLE DE
RÉPONDRE À
DE NOMBREUSES
DEMANDES
SPÉCIFIQUES

GAMME COMPLÈTE

- ▶ Possibilité de combiner un portail (pivotant ou coulissant) ou un portillon avec le même design.



 Voir au dos le détail des dimensions





SYSTÈME DE LIAISON POTEAU / PANNEAU

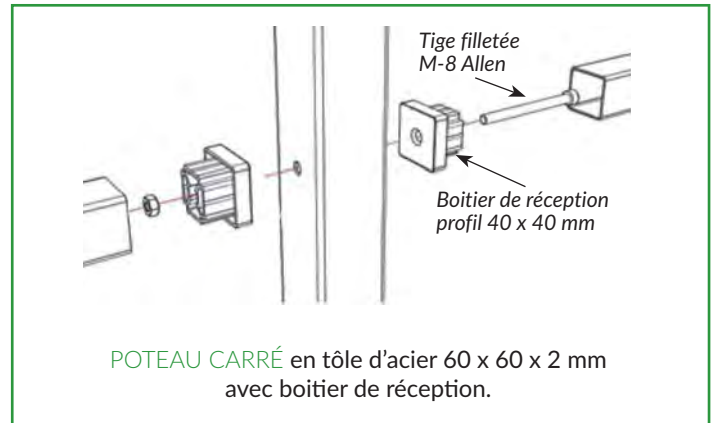
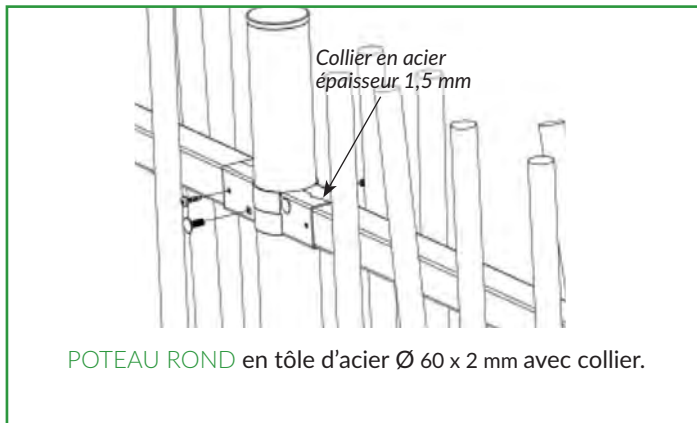

DIMENSIONS

	PANNEAUX		POTEAU ROND		POTEAU CARRÉ	
	LONGUEUR	HAUTEUR	SECTION EN MM	ENTRAXE EN M	SECTION EN MM	ENTRAXE EN M
2 m48		1 m	Ø 60 x 2	2 m57	60 x 60 x 2	2 m545
		1 m20	Ø 60 x 2			
		1 m50	Ø 60 x 2			
		1 m80	Ø 60 x 3			
		2 m	Ø 60 x 3			
		2 m40	Ø 60 x 3			

SYSTÈME DE FIXATION

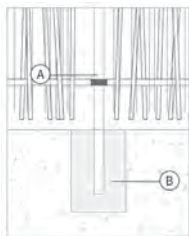

SCELLEMENT

Pose des poteaux sur soubassement de béton

- A. Poteau
- B. Scellement

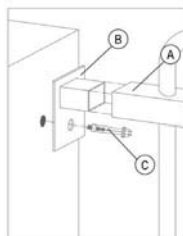

ANCRAGE AU MUR

Possibilité de pose de la clôture avec panneau latéral.

- A. Panneau
- B. Support mur
- C. Ancre

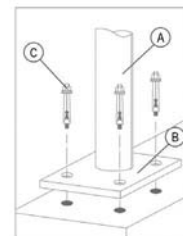

PLATINE

Possibilité d'incorporer une platine pour fixer les poteaux sur un mur en béton et sur des clôtures de plus de 2 m de hauteur. Dimensions des panneaux 120 x 120 x 6 mm.

- A. Poteau
- B. Platine
- C. Ancre

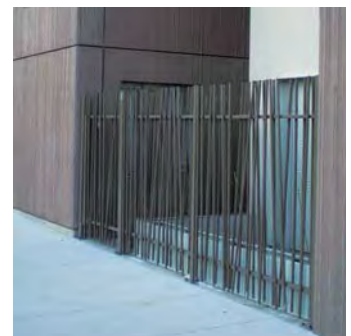

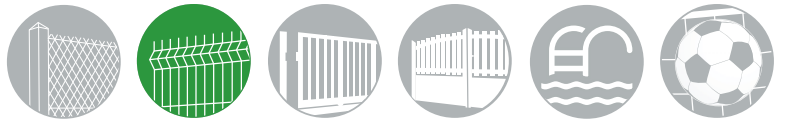

Clôture barreadée ARCADE

PANNEAUX & PORTILLON

La clôture barreadée Arcade, d'une extrême rigidité, alliant design et élégance, est idéale pour clôturer les zones résidentielles, industrielles, les parcs ou les zones de loisirs.

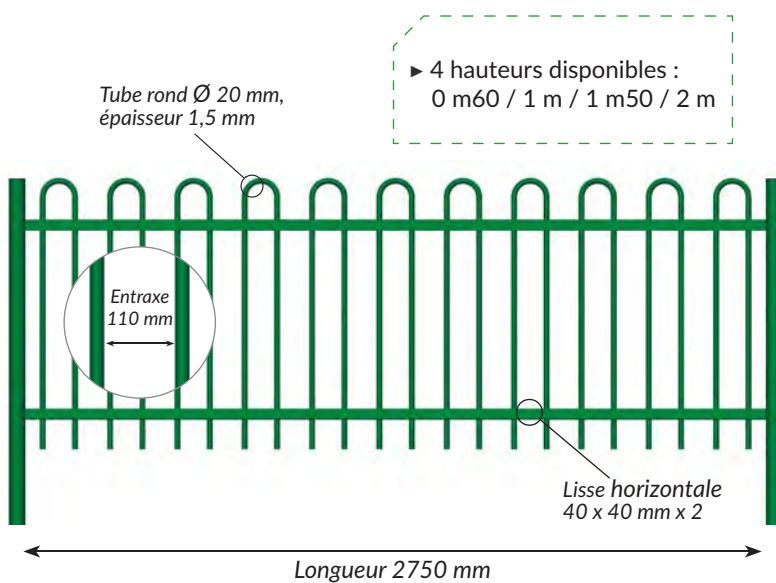

3 COULEURS RAL STANDARD :



7016



6005



9010

Autres coloris possibles sur demande



2 PROFILS POTEAUX AU CHOIX :



Poteau rond
Ø 60 mm
Épaisseur : 2 ou 3 mm en fonction de la hauteur



Poteau carré
60 x 60 mm
Épaisseur : 2 mm

SÉCURITÉ & ESTHÉTIQUE :

- ▶ Anti-escalade, sans risque de coincement de la tête ou des poignets (espacement des barreaux normé 110 mm), la clôture barreadée Arcade est idéale pour toutes les applications liées aux enfants.
- ▶ Ne présente aucune aspérité blessante, aucune possibilité d'écrasement des doigts au niveau de la charnière ou de la serrure et le portillon est équipé d'un système d'ouverture que seul un adulte peut actionner avec ses deux mains.
- ▶ Les poteaux en acier sont équipés de capuchons en polypropylène résistant aux agressions extérieures et le système de fixation panneau/poteau est totalement inviolable.
- ▶ Tous nos panneaux et poteaux sont en acier galvanisé et thermo-laqué (épaisseur minimale : 100 microns) pour une longévité accrue et se déclinent dans une multitude de dimensions et de coloris (sur demande).

FACILITÉ DE POSE & ADAPTABILITÉ

- ▶ Possibilité de découper la grille pour s'adapter aux contraintes de chantiers.
- ▶ Assemblage panneaux / poteaux ronds par un système de fixation à colliers métalliques flexibles permettant la pose sur terrain pentu ou en terrasse. ou de gérer tous les angles avec un seul poteau.

NOTRE BUREAU D'ÉTUDES EST CAPABLE DE RÉPONDRE À DE NOMBREUSES DEMANDES SPÉCIFIQUES



Voir au dos le détail des dimensions





SYSTÈME DE LIAISON POTEAU / PANNEAU

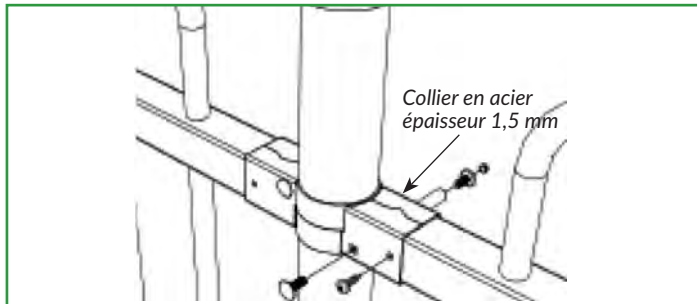

POTEAU ROND en tôle d'acier Ø 60 x 2 mm avec collier.

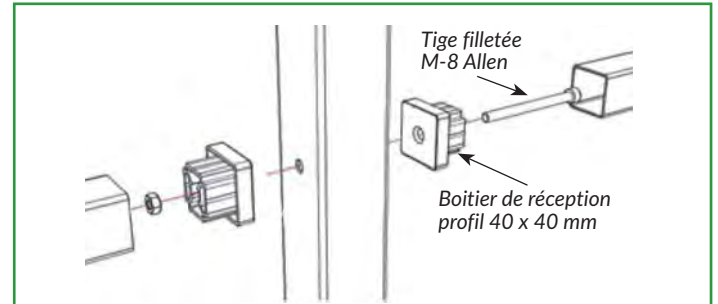

POTEAU CARRÉ en tôle d'acier 60 x 60 x 2 mm avec boîtier de réception.

DIMENSIONS

	PANNEAUX		POTEAU ROND		POTEAU CARRÉ		PORTILLON	
	LONGUEUR	HAUTEUR	SECTION EN MM	ENTRAXE EN M	SECTION EN MM	ENTRAXE EN M	PASSAGE EN M	CADRE EN MM
2 m75		0 m60	Ø 60 x 2	2 m835	60 x 60 x 2	2 m810	1 m	40 x 40 mm
		1 m	Ø 60 x 2					
		1 m50	Ø 60 x 2					
		2 m	Ø 60 x 3					

SYSTÈME DE FIXATION

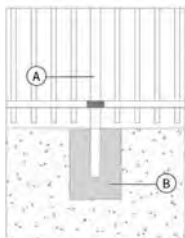

SCELLEMENT

Pose des poteaux à sceller (profondeur 500 mm).

- A. Poteau
- B. Scellement

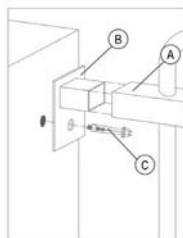

ANCRAGE AU MUR

Possibilité de pose de la clôture avec panneau latéral.

- A. Panneau
- B. Support mur
- C. Ancre

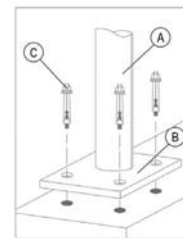

PLATINE

Possibilité d'incorporer une platine pour fixer les poteaux sur un mur en béton et sur des clôtures de plus de 2 m de hauteur. Dimensions des panneaux 120 x 120 x 6 mm.

- A. Poteau
- B. Platine
- C. Ancre



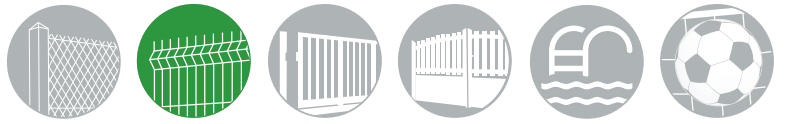

Ronce CONCERTINA

HAUTE SÉCURITÉ / ANTI - INTRUSION / ANTI - FRANCHISSEMENT

Les systèmes barbelés «Ronce Concertina» répondent à un besoin du marché de la sécurité visant à dissuader, retarder et limiter les effractions, les escalades ou toutes autres tentatives de franchissement.



Le système barbelé « Ronce Concertina » est constitué de spirales en acier ressort, munies de lames tranchantes, qui rendent quasiment infranchissables tous types d'enceintes ou de périmètres.

LONGÉVITÉ

La qualité des différents revêtements disponibles garantit au produit une très longue durée de vie.

RÉSISTANCE

Le fil d'acier du Concertina peut résister à la coupe d'outils ordinaires.

- ▶ Fil en acier de 2,50 mm, équipé de lames tranchantes tous les 25 mm
- ▶ Lame de 9 mm en longueur et de 0,5 mm en épaisseur
- ▶ 3 dimensions de réseaux disponibles : 450 mm, 700 mm et 960 mm
- ▶ Rouleau de 7 m, 11 m et 15 m

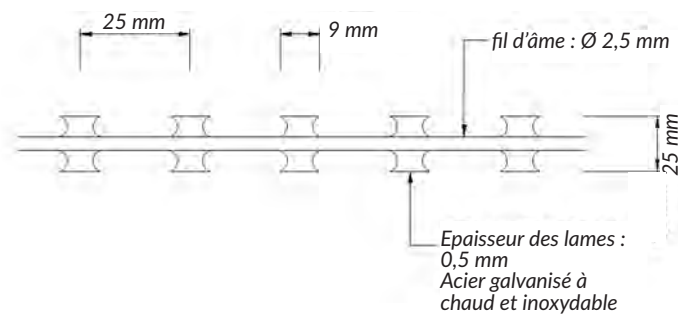

CONDITIONNEMENT : Les ensembles de rouleaux sont conditionnés sur des palettes de type « EUROPE », calés et cerclés à l'aide de feuillards métalliques, avec une protection type film plastique.

ACCESSOIRE DE POSE : PIQUETS T



Piquet et jambe de force en acier laminé à chaud



DIMENSIONS :

LONGUEUR POTEAUX EN M		LONGUEUR JAMBES DE FORCE EN M
TÉ 30	TÉ 35	CORNIÈRE 25
0,75	2,25	0,75
1	2,50	1
1,20		1,20
1,45		1,50
1,75		1,75
2		2
		2,25

Tés de 40 et cornières de 30 disponibles sur demande

BONNE RECTITUDE :

Dressage à froid entre cylindres, brossage, débit, poinçonnage, ébavurage.

Cette méthode de mise en oeuvre confère à ce produit une bonne rectitude. Elle brise la couche d'oxyde formée lors du laminage à chaud et permet d'éviter toute formation de rayure lors de la manutention et le stockage.

FINITION :



Piquets verts (RAL 6005)

Grenaillage, Dégraissage, Phosphatation, Passivation organique, Poudre polyester RAL 6005 vert 60µ minimum, Tenue brouillard salin 800 heures.



Piquets blancs (RAL 9010)

Grenaillage, Dégraissage, Phosphatation, Passivation organique, Poudrage Epoxy / Zinc 40µ minimum, Poudre polyester RAL 9010 blanc 60µm minimum, Tenue brouillard salin 2000 heures.



Piquets galvanisés

Dégraissage, Phosphatation, Tenue brouillard salin 2000 heures.

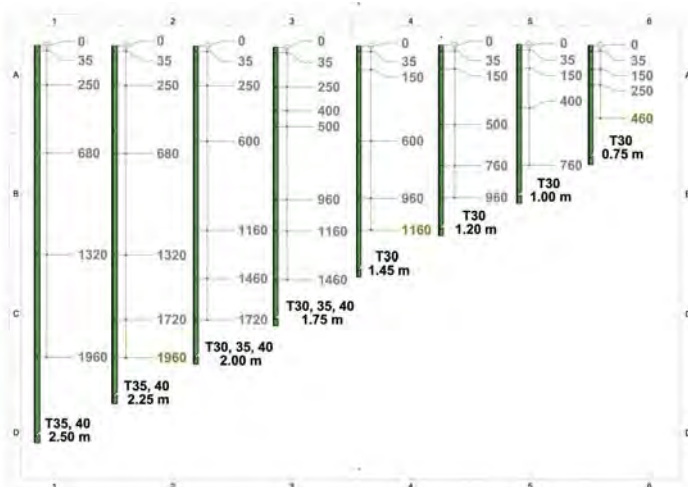

GRILLAGES NAAS, c'est aussi :



FABRICATION **SUR-MESURE**
& **EXPERTISE**

NOTRE BUREAU D'ÉTUDES
est capable de répondre à
de nombreuses demandes
spécifiques

QUESTION, CONSEIL & COMMANDE

 **05 57 12 22 22** *

** Du lundi au vendredi, 8h à 12 h
14h à 18h (17h le vendredi)*

 contact@grillages-naas.com

PORTAILS



PORTAIL PIVOTANT
UNIVERSEL



PORTILLON
GRILLAGÉ



PORTAIL COULISSANT
MOTORISÉ



PORTILLON BARREAUDÉ



PORTAIL AUTOPORTANT
MOTORISÉ



PORTAIL COULISSANT
INDUSTRIEL

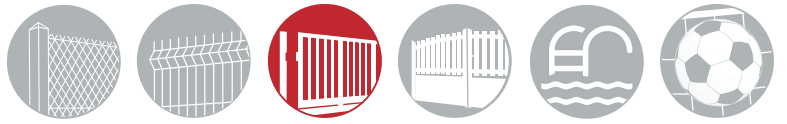

Portillon Universel

PRÊT À POSER

Gamme légère de portillon grillagé ou barreauté avec 5 dimensions pour un passage de 1 mètre, se coordonne à tous types de clôture. Conforme à la norme EN 13241-1.

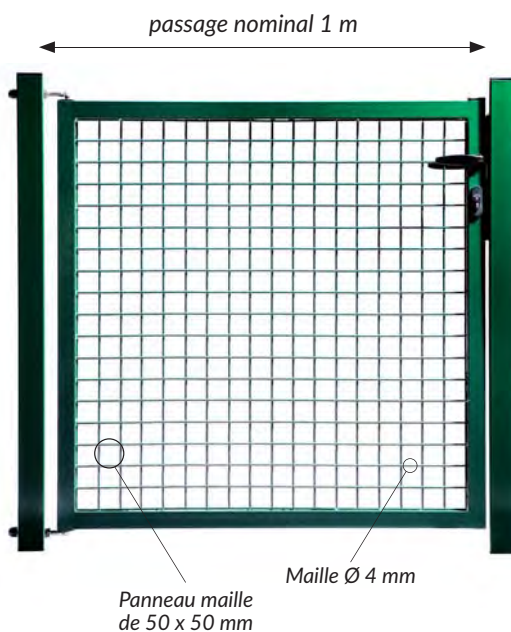

DIMENSIONS PORTILLON GRILLAGÉ POUR UN PASSAGE RÉEL DE 0M86

HAUTEUR EN MM	MAILLE EN MM	CADRE EN MM	POTEAU EN MM	ESPACE REQUIS EN MM
1000	Maille de 50 x 50 mm	40 x 40	60 x 60	1120
1250				
1500	Ø 4 mm	40 x 40	60 x 60	1120
1750				
2000				

DIMENSIONS PORTILLON BARREAUDÉ POUR UN PASSAGE RÉEL DE 0M86

HAUTEUR EN MM	BARREAUX EN MM	CADRE EN MM	POTEAU EN MM	ESPACE REQUIS EN MM
1000	Barreaux de 20 x 20 mm	40 x 40	60 x 60	1120
1250				
1500	Entraxe 110 mm	40 x 40	60 x 60	1120
1750				
2000				



Gonds inox sans capuchon plastique pour une meilleure résistance



COULEURS :



RAL 6005



RAL 9010

Autres coloris possibles sur demande

PORTAIL PRÊT À POSER

- ▶ Pivotant à un vantail avec ouverture à la française
- ▶ Gonds traversants pour une ouverture à 110°
- ▶ Gonds réglables permettant un meilleur ajustement du vantail

FLEXIBILITÉ DES OUVERTURES

- ▶ Ouverture réversible : ouverture à gauche, à droite, poussant ou tirant.

REVÊTEMENT ANTI CORROSION

- ▶ Portail réalisé en acier de type SENDZIMIR, galvanisé puis plastifié avec une poudre polyester cuite au four.





COMPOSITION DU PORTAIL :

- ▶ Serrure à larder : coffre 36 mm
- ▶ Poignée double en Zamac noir carré de 8 mm
- ▶ Cylindre européen 30x30 mm, 3 clés
- ▶ Gâche profil aluminium plastifié noir
- ▶ Bouchons en plastique noir (embouts à ailettes)



PRODUITS COMPLÉMENTAIRES & ACCESSOIRES :



OCCULTANT
KIT BOIS



FEUILURE

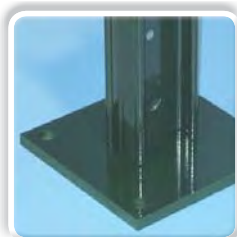

PLATINE SOUDÉE



CYLINDRE
POMPIERS



ACCESSOIRE
ANTI-ÉCARTEMENT

OPTIONS D'INSTALLATION



PORTAIL
PIVOTANT



PORTAIL
COULISSANT



PORTAIL
AUTO-PORTANT



PANNEAU RIGIDE
HERCULES®



GRILLAGE
SIMPLE TORSION



Portail PIVOTANT UNIVERSEL

PRÊT À POSER

Gamme de portail léger, avec au choix 5 hauteurs pour un passage nominal 3 ou 4 mètres.
Ce portail pivotant se coordonne à tous types de clôture, et s'adapte à tous types de terrain.

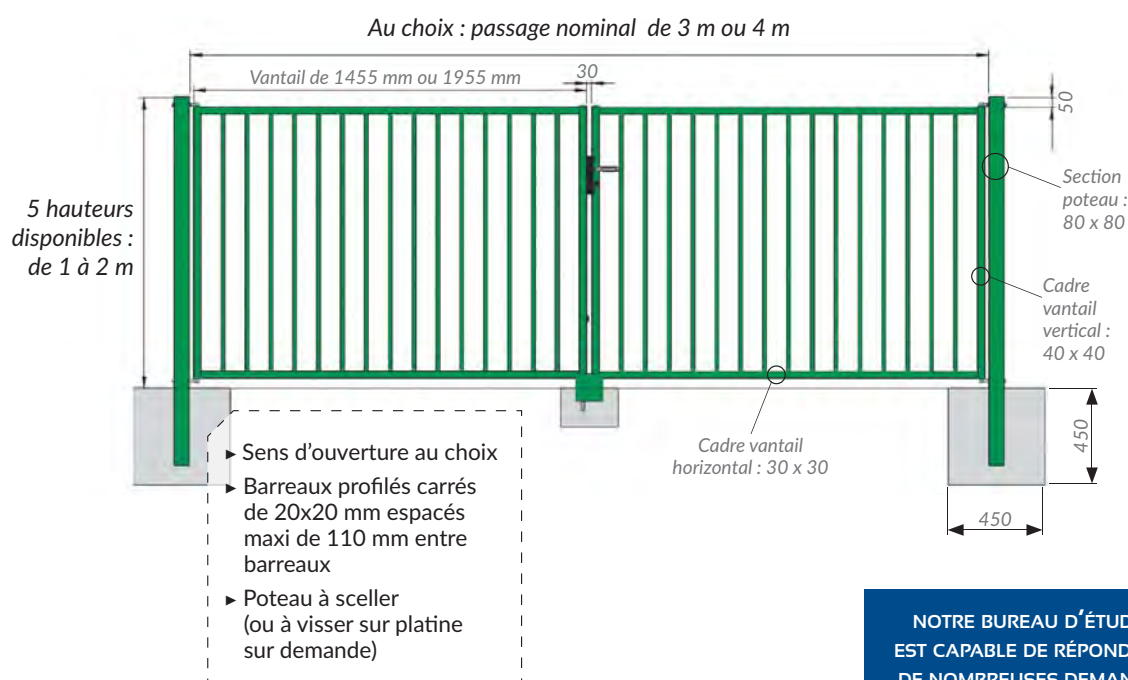

Existe aussi en remplissage treillis soudé par points mailles 50/50 fil de Ø 5mm

COULEUR :



RAL 6005

Autres coloris possibles sur demande

NOTRE BUREAU D'ÉTUDES EST CAPABLE DE RÉPONDRE À DE NOMBREUSES DEMANDES SPÉCIFIQUES

DIMENSIONS POUR UN PASSAGE RÉEL DE 2M86

HAUTEUR HORS SOL EN MM	HAUTEUR POTEAUX EN MM	HAUTEUR VANTAIL EN MM	LARGEUR VANTAIL EN MM	ESPACE REQUIS EN MM
1000	1500	970	1455	3160
1200	1700	1170		
1500	2000	1470		
1750	2250	1720		
2000	2500	1970		



Gonds inox sans capuchon plastique pour une meilleure résistance

PORTAIL PRÊT À POSER

- ▶ Pivotant à 2 vantaux avec ouverture à la française
- ▶ Fixations traversantes pour une ouverture à 110°
- ▶ Gonds réglables permettant un meilleur ajustement du vantail

FLEXIBILITÉ DES OUVERTURES

- ▶ Ouverture réversible : ouverture à gauche, à droite, poussant ou tirant.

REVÊTEMENT ANTI CORROSION

- ▶ Portail réalisé en acier de type SENDZIMIR, galvanisé puis plastifié avec une poudre polyester cuite au four.

DIMENSIONS POUR UN PASSAGE RÉEL DE 3M86

HAUTEUR HORS SOL EN MM	HAUTEUR POTEAUX EN MM	HAUTEUR VANTAIL EN MM	LARGEUR VANTAIL EN MM	ESPACE REQUIS EN MM
1000	1500	970	1955	4160
1200	1700	1170		
1500	2000	1470		
1750	2250	1720		
2000	2500	1970		





COMPOSITION DU PORTAIL :

- ▶ 2 vantaux
- ▶ 2 piles
- ▶ 1 butée de sol
- ▶ Serrure à larder : coffre 36 mm
- ▶ Poignée double en Zamac noir carré de 8 mm
- ▶ Cylindre européen 30x30 mm, 3 clés
- ▶ Gâche profil aluminium plastifié noir
- ▶ Bouchons en plastique noir (embouts à ailettes)



PRODUITS COMPLÉMENTAIRES & ACCESSOIRES :



FEUILLEURE



PLATINE SOUDÉE



ARRÊTOIR
À BASCULE
LOCINOX



CYLINDRE
POMPIERS



MOTORISATION

OPTIONS D'INSTALLATION



PORTAIL
COULISSANT



PORTAIL
AUTOPORTANT



PORTILLON



PANNEAU RIGIDE
HERCULES®



GRILLAGE
SIMPLE TORSION



Portail COULISSANT

UNIVERSEL

Portail coulissant sur rail, une solution économique pour protéger l'entrée des propriétés résidentielles, des centres administratifs, l'accès des entreprises. Il est conforme aux normes européennes et possède le marquage CE.

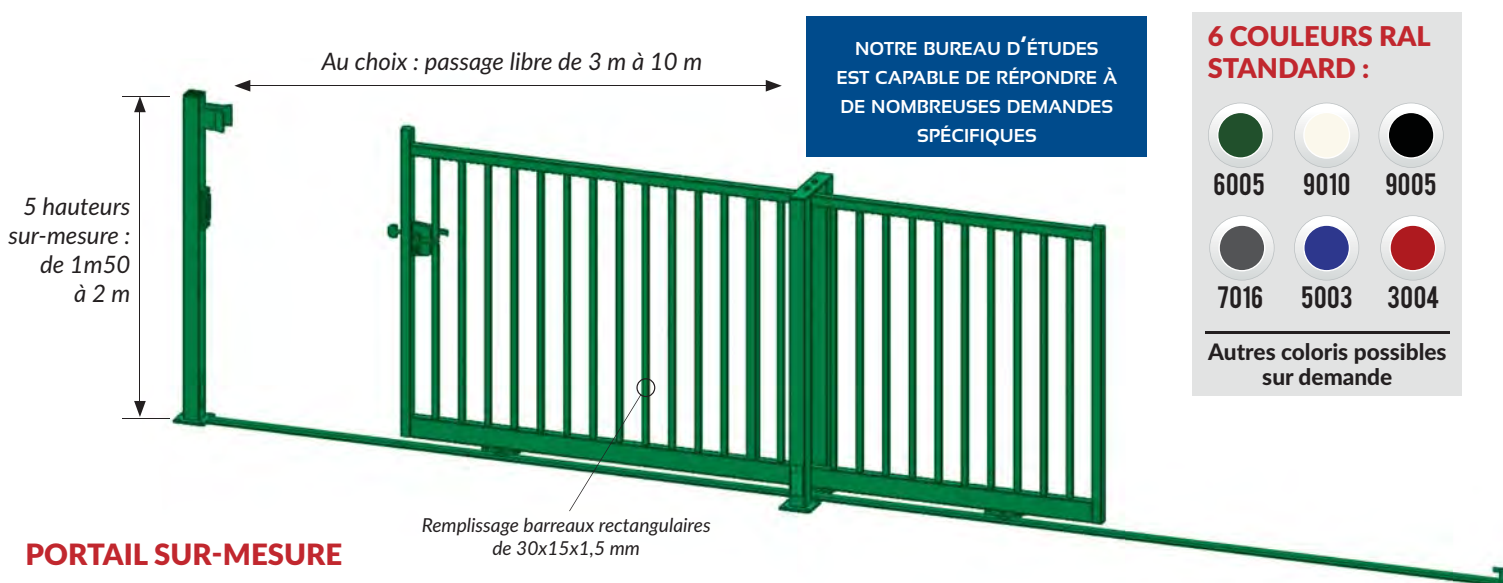

NOTRE BUREAU D'ÉTUDES EST CAPABLE DE RÉPONDRE À DE NOMBREUSES DEMANDES SPÉCIFIQUES

6 COULEURS RAL STANDARD :

6005	9010	9005
7016	5003	3004

Autres coloris possibles sur demande

PORTAIL SUR-MESURE

- ▶ Large gamme : 4 passages de 3 à 10 m.
- ▶ Hauteur sur mesure de 1m50 à 2 m.
- ▶ Version manuelle ou motorisable.
- ▶ Remplissage barreaudé ou par panneau grillagé.

FIABILITÉ

- ▶ Construction entièrement soudée.
- ▶ Finition sablage, métallisation, plastification haute protection par poudrage électrostatique au polyester (120 microns minimum) et polymérisation par cuisson au four à 200°C.

GAIN D'ESPACE

- ▶ Economie d'espace liée à son ouverture latérale.
- ▶ Solution parfaite pour les endroits où les possibilités proposées par le terrain sont limitées.

- ▶ Passage jusqu'à 10 m
- ▶ Hauteurs au choix : de 1m50 à 2 m
- ▶ Version manuelle ou motorisable

SÉCURITÉ

- ▶ 110 mm de distance entre les barreaux verticaux pour éviter tout passage intempestif.
- ▶ Le dispositif de fermeture (serrure encastrée Locinox Type LSBZ) est solide et pratiquement impossible à forcer.
- ▶ Possibilité de lisse dentée pour plus de sécurité.



Existe aussi en remplissage par panneau grillagé

DIMENSIONS	PASSAGE NOMINAL EN M	PASSAGE RÉEL EN M	CADRE EN MM	POUTRE BASSE EN MM	PILE DE RÉCEPTION EN MM	PORTIQUE DE GUIDAGE EN MM	HAUTEURS DISPONIBLES EN M
	3	2,84	50 x 50 x 2	100 x 50 x 2	80 x 80 x 2	80 x 80 x 2	de 1m50 à 2 m
	3 à 6	5,84	50 x 50 x 2	100 x 50 x 2			
	6 à 8	7,84	60 x 60 x 2	120 x 60 x 3	100 x 100 x 3		
8 à 10	9,84	80 x 80 x 2	160 x 80 x 2	80 x 80 x 2 (double portique)			





FACILITÉ DE POSE

- ▶ une gamme simple et facile à poser.
- ▶ De nombreux réglages disponibles pour affiner l'installation.

COMPOSITION DU PORTAIL :

- ▶ 1 vantail
- ▶ 1 portique de guidage
- ▶ 1 pile de réception
- ▶ 1 rail à sceller ou à visser
- ▶ 2 roues encastrées Ø 160 mm
- ▶ 1 serrure Locinox Type LSBZ
- ▶ 1 butée de sol

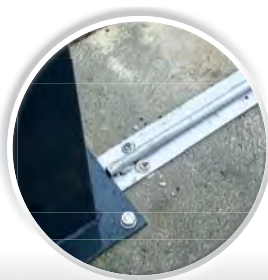

Serrure Locinox avec coffre en aluminium thermolaqué et mécanisme en acier inoxydable

ÉQUIPEMENTS COMPLÉMENTAIRES :



FEUILLEURE



LISSE DÉFENSIVE
à souder ou à visser



SERRURE À CODE
MÉCANIQUE



CYLINDRE
POMPIERS



MOTORISATION

OPTIONS D'INSTALLATION



PORTAIL
AUTOPORTANT



PORTAIL
PIVOTANT

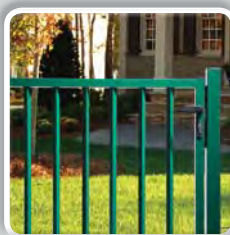

PORTILLON



PANNEAU RIGIDE
HERCULES®



GRILLAGE
SIMPLE TORSION

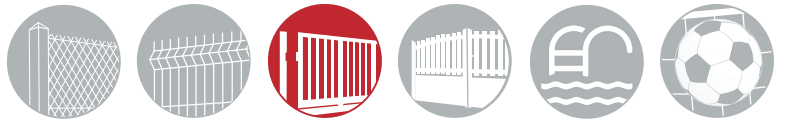

Portail AUTOPORTANT UNIVERSEL

Gamme de portails légers à un vantail autoportant, idéal pour les accès de sites très fréquentés, et recommandé pour les entrées montantes et descendantes. Il est conforme aux normes européennes, marquage CE.

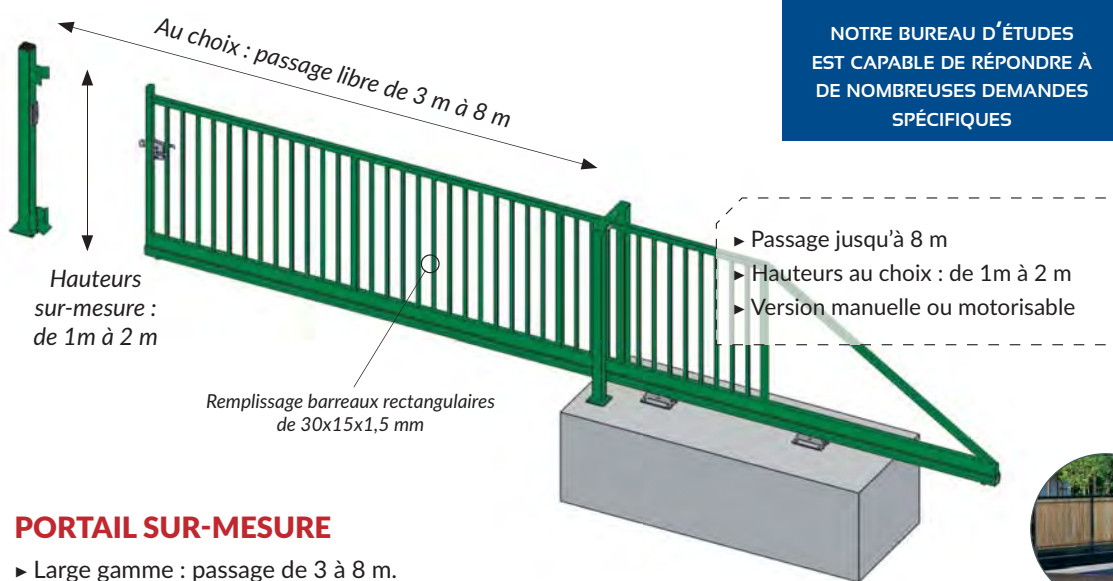

6 COULEURS RAL STANDARD :



Autres coloris possibles sur demande

PORTAIL SUR-MESURE

- ▶ Large gamme : passage de 3 à 8 m.
- ▶ Hauteur sur mesure de 1 m à 2 m.
- ▶ Version manuelle ou motorisable.
- ▶ Remplissage barreaudé ou par panneau grillagé.

ADAPTABILITÉ

- ▶ Massifs béton à prévoir uniquement pour les poteaux.
- ▶ S'adapte facilement sur un site existant : peu d'intervention sur l'enrobé.

CONFORT D'UTILISATION

- ▶ Passage parfaitement dégagé. Aucun soubresaut pour les véhicules.
- ▶ L'absence de rail évite les désagréments liés aux conditions météorologiques ou à la présence de caillou empêchant le bon déplacement du vantail.

FIABILITÉ

- ▶ Construction entièrement soudée, avec système d'équilibrage ingénieux pour assurer à tout moment une tenue parfaite.
- ▶ Finition sablage, métallisation, plastification haute protection par poudrage électrostatique au polyester (120 microns minimum) et polymérisation par cuisson au four à 200°C.

SÉCURITÉ

- ▶ 110 mm de distance entre les barreaux verticaux pour éviter tout passage intempestif.
- ▶ Le dispositif de fermeture (serrure encastrée Locinox LSBZ est solide et pratiquement impossible à forcer.
- ▶ Possibilité de lisse défensive pour plus de sécurité.



Existe aussi en remplissage par panneau grillagé, occultants kit bois, tôle, etc.

DIMENSIONS	PASSAGE NOMINAL EN M	PASSAGE RÉEL EN M	CADRE EN MM	POUTRE BASSE EN MM	PILE DE RÉCEPTION EN MM	PORTIQUE DE GUIDAGE EN MM	MASSIF BÉTON EN M	HAUTEURS DISPONIBLES EN M
	3 à 6	de 2,84 à 5,84	50 x 50 x 2	100 x 50 x 2	100 x 100 x 2	80 x 80 x 2	3,10 x 0,60 x 0,60	de 1m50 à 2 m
6 à 8	de 5,84 à 7,84	60 x 60 x 2	120 x 60 x 2			4,10 x 0,80 x 0,80		





FACILITÉ DE POSE

- ▶ une gamme simple et facile à poser.
- ▶ De nombreux réglages disponibles pour affiner l'installation.

COMPOSITION DU PORTAIL :

- ▶ 1 vantail
- ▶ 1 portique de guidage
- ▶ 1 pile de réception
- ▶ 1 serrure Locinox Type LSBZ

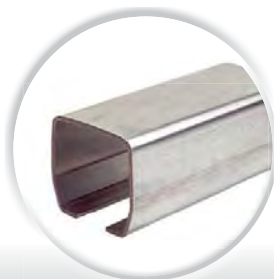

Serrure Locinox avec coffre en aluminium thermolaqué et mécanisme en acier inoxydable

ÉQUIPEMENTS COMPLÉMENTAIRES :



FEUILLURE



LISSE DÉFENSIVE
à souder ou à visser



SERRURE À CODE
MÉCANIQUE



CYLINDRE
POMPIERS



MOTORISATION

OPTIONS D'INSTALLATION



PORTAIL
COULISSANT



PORTAIL
PIVOTANT



PORTILLON



PANNEAU RIGIDE
HERCULES®



GRILLAGE
SIMPLE TORSION



Portillon INDUSTRIEL STANDARD

Portillon industriel STANDARD, une solution complète et qualitative pour les applications professionnelles. Il est conforme aux normes européennes et possède le marquage CE.

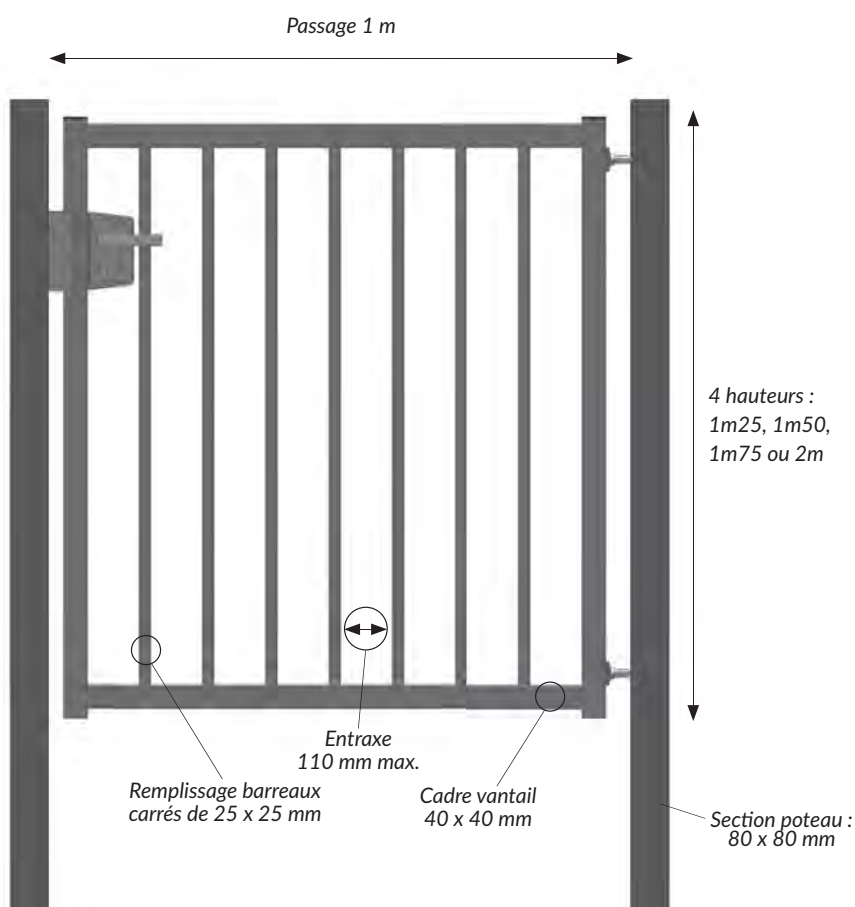

Gonds à réglage tridimensionnel permettant une ouverture des vantaux à 180°

6 COULEURS RAL STANDARD :



Autres coloris possibles sur demande

PORTILLON DIMENSIONS STANDARDS

- Hauteurs au choix : 1m25, 1m50, 1m75 ou 2m00
- Ouverture maximale à 180°
- Gonds réglables permettant un meilleur ajustement du vantail

FIABILITÉ

- Rigidité exceptionnelle grâce à la section des profils utilisés et à une construction entièrement soudée.
- Finition sablage, métallisation, plastification haute protection par poudrage électrostatique au polyester (120 microns minimum) et polymérisation par cuisson au four à 200°C.

PASSAGE	HAUTEURS			
	1 M25	1 M50	1 M75	2 M
1 M	Section poteaux 80 x 80 mm			

SÉCURITÉ

- 110 mm maximum de distance entre les barreaux verticaux pour éviter tout passage intempestif.
- Le dispositif de fermeture (serrure encastrée Locinox Type LSBZ) est solide et pratiquement impossible à forcer.
- Possibilité de lisse dentée pour plus de sécurité.





ADAPTABILITÉ & RAPIDITÉ DE POSE

- ▶ S'installe sur tous les types de terrain.
- ▶ Gonds réglables pour une ouverture des vantaux à 180°.
- ▶ Accessoires déjà montés sur la structure (serrure, gonds, gâche).
- ▶ Fixé sur pilier à sceller ou sur platine.
- ▶ Feuillure pour recevoir les panneaux rigides.

COMPOSITION DU PORTILLON :

- ▶ 1 vantail
- ▶ 2 piles
- ▶ Serrure polyamide à canon P. Européen
- ▶ Coffre et poignées en polyamide
- ▶ Battement de serrure polyamide à visser
- ▶ Cylindre européen 30x30 mm, 3 clés
- ▶ Bouchons en plastique noir (embouts à ailettes)



Serrure Locinox avec coffre en polyamide avec ancrage de 23 mm du pêne dormant en acier inoxydable massif pour assurer un verrouillage sécurisé.

PRODUITS COMPLÉMENTAIRES & ACCESSOIRES :



SERRURE À CODE MÉCANIQUE



FEUILLURE



FERME PORTE LOCINOX



CYLINDRE POMPIERS



LISSE DÉFENSIVE à souder ou à visser

OPTIONS D'INSTALLATION



PORTILLON UNIVERSEL



PORTILLON INDUSTRIEL SUR-MESURE



PORTAIL PIVOTANT



PANNEAU RIGIDE HERCULES®



PANNEAU RIGIDE DOUBLE FIL

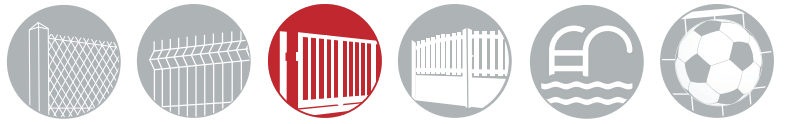

Portillon INDUSTRIEL

SUR-MESURE

Portillon industriel, une solution complète et qualitative pour les applications professionnelles. Il est conforme aux normes européennes et possède le marquage CE.

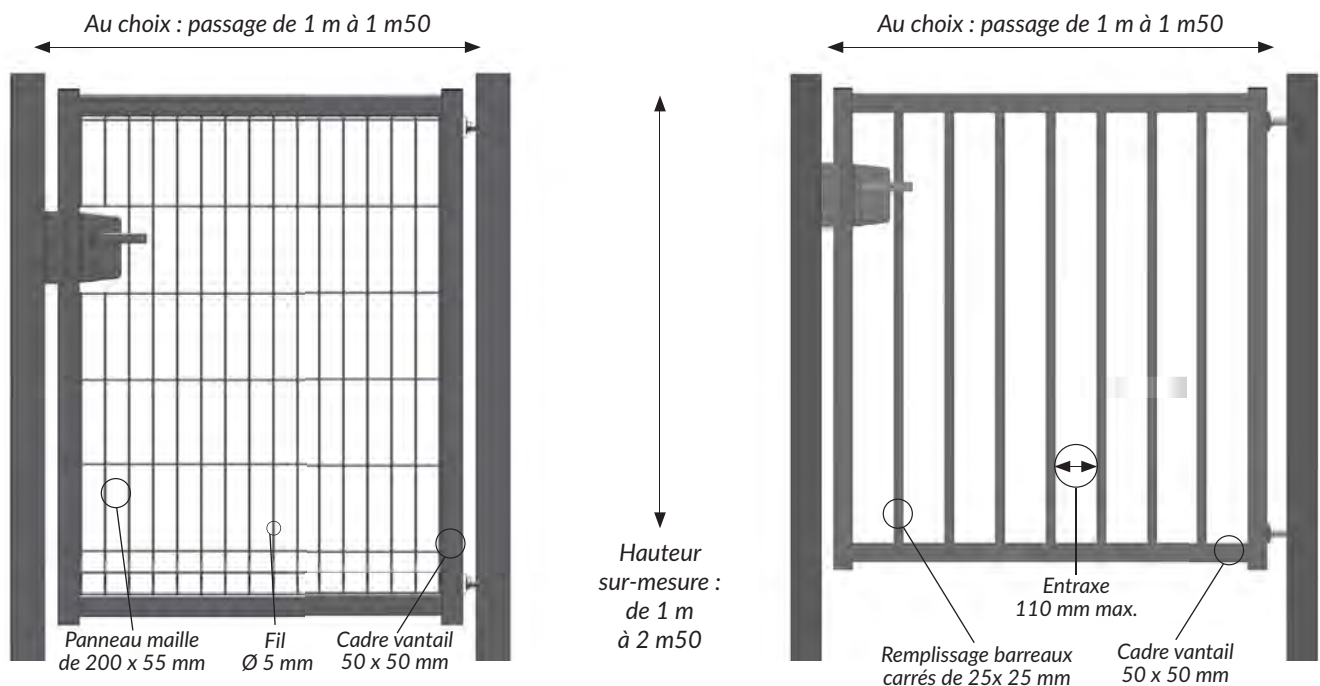

PORTILLON SUR-MESURE

- ▶ Hauteur au choix : de 1 m à 2 m50
- ▶ Plusieurs remplissages possibles : barreaudé, grillagé, tôle...
- ▶ Ouverture maximale à 180°
- ▶ Gonds réglables permettant un meilleur ajustement du vantail



Gonds permettant une ouverture du vantail à 180°

NOTRE BUREAU D'ÉTUDES EST CAPABLE DE RÉPONDRE À DE NOMBREUSES DEMANDES SPÉCIFIQUES

6 COULEURS RAL STANDARD :

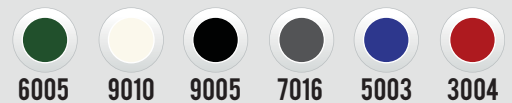

Autres coloris possibles sur demande

FIABILITÉ

- ▶ Rigidité exceptionnelle grâce à la section des profils utilisés et à une construction entièrement soudée.
- ▶ Finition sablage, métallisation, plastification haute protection par poudrage électrostatique au polyester (120 microns minimum) et polymérisation par cuisson au four à 200°C.

SÉCURITÉ

- ▶ 110 mm de distance entre les barreaux verticaux pour éviter tout passage intempestif.
- ▶ Le dispositif de fermeture (serrure encastrée Locinox Type LSBZ) est solide et pratiquement impossible à forcer.
- ▶ Possibilité de lisse dentée pour plus de sécurité.

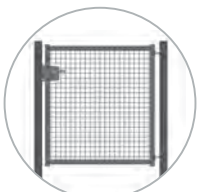

Existe aussi en remplissage par panneau grillagé maille 50 x 50, fil de Ø 4 mm

DIMENSIONS	PASSAGE	HAUTEURS	1 M	1 M25	1 M50	1 M75	2 M	2 M25	2 M50
	1 M	SECTION POTEAUX	80 x 80						
1 M50	80 x 80							100 x 100	





ADAPTABILITÉ & RAPIDITÉ DE POSE

- ▶ S'installe sur tous les types de terrain.
- ▶ Gonds réglables pour une ouverture des vantaux à 180°.
- ▶ Accessoires déjà montés sur la structure (serrure, gonds, gâche).
- ▶ Fixé sur pilier à sceller ou sur platine.
- ▶ Feuillure pour recevoir les panneaux rigides.

COMPOSITION DU PORTILLON :

- ▶ 1 vantail
- ▶ 1 pile
- ▶ Serrure à larder : coffre 36 mm
- ▶ Poignée Locinox
- ▶ Cylindre européen 30x30 mm, 3 clés
- ▶ Gâche profil aluminium
- ▶ Bouchons en plastique noir (embouts à ailettes)
- ▶ Sabot et verrou de sol



Serrure Locinox avec coffre en aluminium thermolaqué et mécanisme en acier inoxydable

PRODUITS COMPLÉMENTAIRES & ACCESSOIRES :

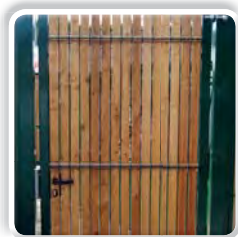

**OCCULTANT
KIT BOIS**



FEUILLURE



**FERME PORTE
LOCINOX**



**CYLINDRE
POMPIERS**



**LISSE DÉFENSIVE
à souder ou à visser**

OPTIONS D'INSTALLATION



**PORTILLON
UNIVERSEL**



**PORTAIL
PIVOTANT**



**PORTAIL
COULISSANT**



**PANNEAU RIGIDE
HERCULES®**



**GRILLAGE
SIMPLE TORSION**



CONFORME
A LA NORME
EUROPÉENNE
EN 13241-1

Portail PIVOTANT INDUSTRIEL STANDARD

Portail pivotant industriel STANDARD, une solution complète et qualitative pour les applications professionnelles. Il est conforme aux normes européennes et possède le marquage CE.

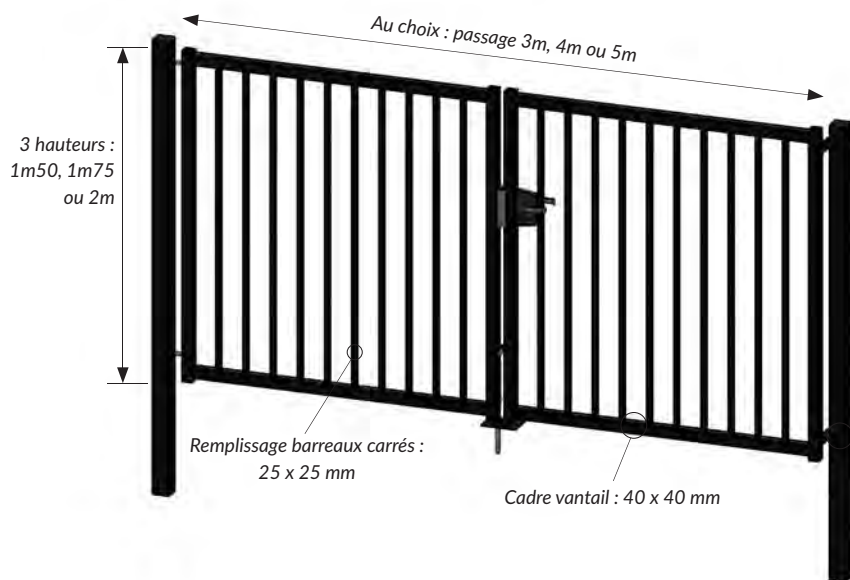

Gonds à réglage
tridimensionnel
permettant une ouverture
des vantaux à 180°

6 COULEURS RAL STANDARD :



Autres coloris possibles
sur demande

PORTAIL MESURE STANDARD

- ▶ Passage 3m ou 4m ou 5m.
- ▶ 3 hauteurs disponibles : 1m50, 1m75 et 2m.
- ▶ Version manuelle ou motorisable.

- ▶ 3 largeurs : 3m, 4m ou 5m
- ▶ 3 hauteurs : 1m50, 1m75 ou 2m
- ▶ Ouverture à 180°
- ▶ Version manuelle ou motorisable

FIABILITÉ

- ▶ Rigidité exceptionnelle grâce à la section des profils utilisés et à une construction entièrement soudée.
- ▶ Finition sablage, métallisation, plastification haute protection par poudrage électrostatique au polyester (120 microns minimum) et polymérisation par cuisson au four à 200°C.

SÉCURITÉ

- ▶ 110 mm de distance entre les barreaux verticaux pour éviter tout passage intempestif.
- ▶ Le dispositif de fermeture : serrure Locinox, coffre avec ancrage de 23 mm du pêne dormant en acier inoxydable massif pour assurer un verrouillage sécurisé.
- ▶ Possibilité de lisse dentée pour plus de sécurité.

DIMENSIONS

		PASSAGE		
		3 M	4 M	5 M
HAUTEUR	1 M50	Section poteaux 100 x 100 mm		
	1 M75			
	2 M			



PORTAIL PIVOTANT INDUSTRIEL STANDARD



ADAPTABILITÉ & RAPIDITÉ DE POSE

- ▶ S'installe sur tous les types de terrain.
- ▶ Gonds réglables pour une ouverture des vantaux à 180°.
- ▶ Accessoires déjà montés sur la structure (serrure, gonds, verrou, baïonnette, gâche)
- ▶ Fixé sur pilier à sceller ou sur platine.
- ▶ Feuillure pour recevoir les panneaux rigides.

COMPOSITION DU PORTAIL :

- ▶ 2 vantaux
- ▶ 2 piles
- ▶ verrou de sol et sabot à visser
- ▶ Serrure polyamide à canon P. Européen
- ▶ Coffre et poignées en polyamide
- ▶ Battement de serrure polyamide à visser
- ▶ Cylindre européen 30x30 mm, 3 clés
- ▶ Bouchons en plastique noir (embouts à ailettes)



Serrure Locinox avec coffre en polyamide avec ancrage de 23 mm du pêne dormant en acier inoxydable massif pour assurer un verrouillage sécurisé.

PRODUITS COMPLÉMENTAIRES & ACCESSOIRES :



LISSE DÉFENSIVE
à souder ou à visser



**ARRÊTOIR
À BASCULE**



**SERRURE À CODE
MÉCANIQUE**



**CYLINDRE
POMPIERS**



MOTORISATION

OPTIONS D'INSTALLATION



**PORTAIL PIVOTANT
SUR-MESURE**



**PORTAIL
COULISSANT**



**PORTAIL
AUTOPORTANT**



**PANNEAU RIGIDE
HERCULES®**



**PANNEAU RIGIDE
DOUBLE FIL**



Portail PIVOTANT INDUSTRIEL

SUR-MESURE

Portail pivotant industriel, une solution complète et qualitative pour les applications professionnelles. Il est conforme aux normes européennes et possède le marquage CE.

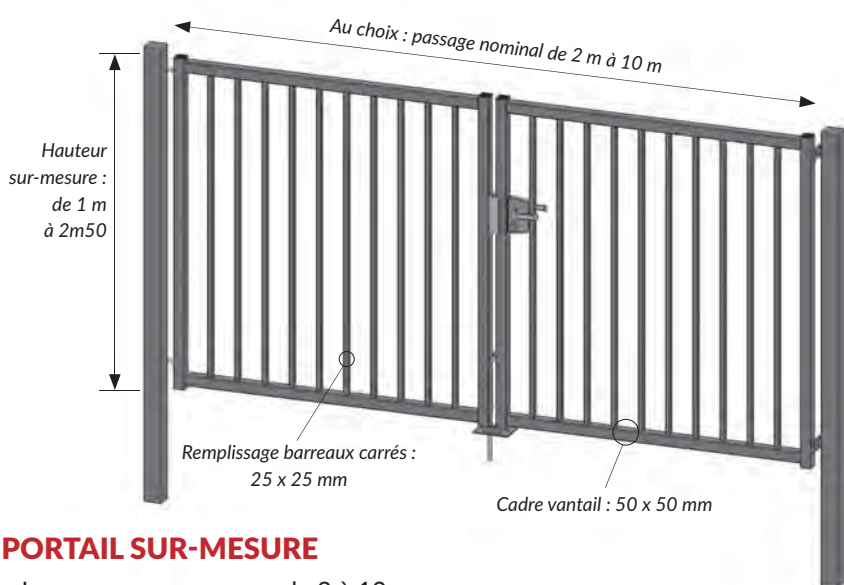

Gonds permettant une ouverture des vantaux à 180°

6 COULEURS RAL STANDARD :



Autres coloris possibles sur demande

PORTAIL SUR-MESURE

- ▶ Large gamme : passage de 2 à 10 m.
- ▶ Hauteur sur-mesure de 1 m à 2m50.
- ▶ Version manuelle ou motorisable.
- ▶ Remplissage barreauté ou par panneau grillagé.

FIABILITÉ

- ▶ Rigidité exceptionnelle grâce à la section des profils utilisés et à une construction entièrement soudée.
- ▶ Finition sablage, métallisation, plastification haute protection par poudrage électrostatique au polyester (120 microns minimum) et polymérisation par cuisson au four à 200°C.

SÉCURITÉ

- ▶ 110 mm de distance entre les barreaux verticaux pour éviter tout passage intempestif.
- ▶ Le dispositif de fermeture (serrure encastrée Locinox Type LSBZ) est solide et pratiquement impossible à forcer.
- ▶ Possibilité de lisse dentée pour plus de sécurité.

NOTRE BUREAU D'ÉTUDES EST CAPABLE DE RÉPONDRE À DE NOMBREUSES DEMANDES SPÉCIFIQUES

DIMENSIONS	HAUTEURS	PASSAGE NOMINAL	2 M	3 M	4 M	5 M	6 M	7 M	8 M	9 M À 10 M
	1 M	SECTION POTEAUX	80 x 80	80 x 80	100 x 100	100 x 100	120 x 120	120 x 120	150 x 150	200 x 200
1 M25										
1 M50	100 x 100									
1 M75					120 x 120			200 x 200		
2 M										
2 M25					120 x 120					
2 M50			100 x 100					150 x 150		



ADAPTABILITÉ & RAPIDITÉ DE POSE

- ▶ S'installe sur tous les types de terrain.
- ▶ Gonds réglables pour une ouverture des vantaux à 180°.
- ▶ Accessoires déjà montés sur la structure (serrure, gonds, verrou, baïonnette, gâche)
- ▶ Fixé sur pilier à sceller ou sur platine.
- ▶ Feuillure pour recevoir les panneaux rigides.

COMPOSITION DU PORTAIL :

- ▶ 2 vantaux
- ▶ 2 piles
- ▶ 1 butée de sol
- ▶ Serrure à larder : coffre 36 mm
- ▶ Poignée double en Zamac noir carré de 8 mm
- ▶ Cylindre européen 30x30 mm, 3 clés
- ▶ Gâche profil aluminium plastifié noir
- ▶ Bouchons en plastique noir (embouts à ailettes)



Serrure Locinox avec coffre en aluminium thermolaqué et mécanisme en acier inoxydable

PRODUITS COMPLÉMENTAIRES & ACCESSOIRES :



LISSE DÉFENSIVE
à souder ou à visser



ARRÊTOIR À BASCULE



SERRURE À CODE MÉCANIQUE



CYLINDRE POMPIERS



MOTORISATION

OPTIONS D'INSTALLATION



PORTAIL COULISSANT

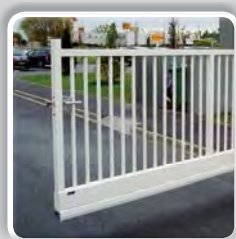

PORTAIL AUTOPORTANT

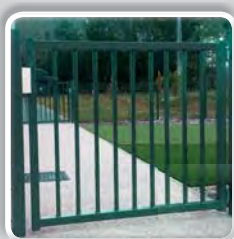

PORTILLON



PANNEAU RIGIDE HERCULES®



OCCULTANT KIT BOIS OU PVC

Portail COULISSANT INDUSTRIEL

SUR-MESURE

Portail coulissant industriel sur rail, une solution complète et qualitative pour les applications professionnelles. Il est conforme aux normes européennes et possède le marquage CE.

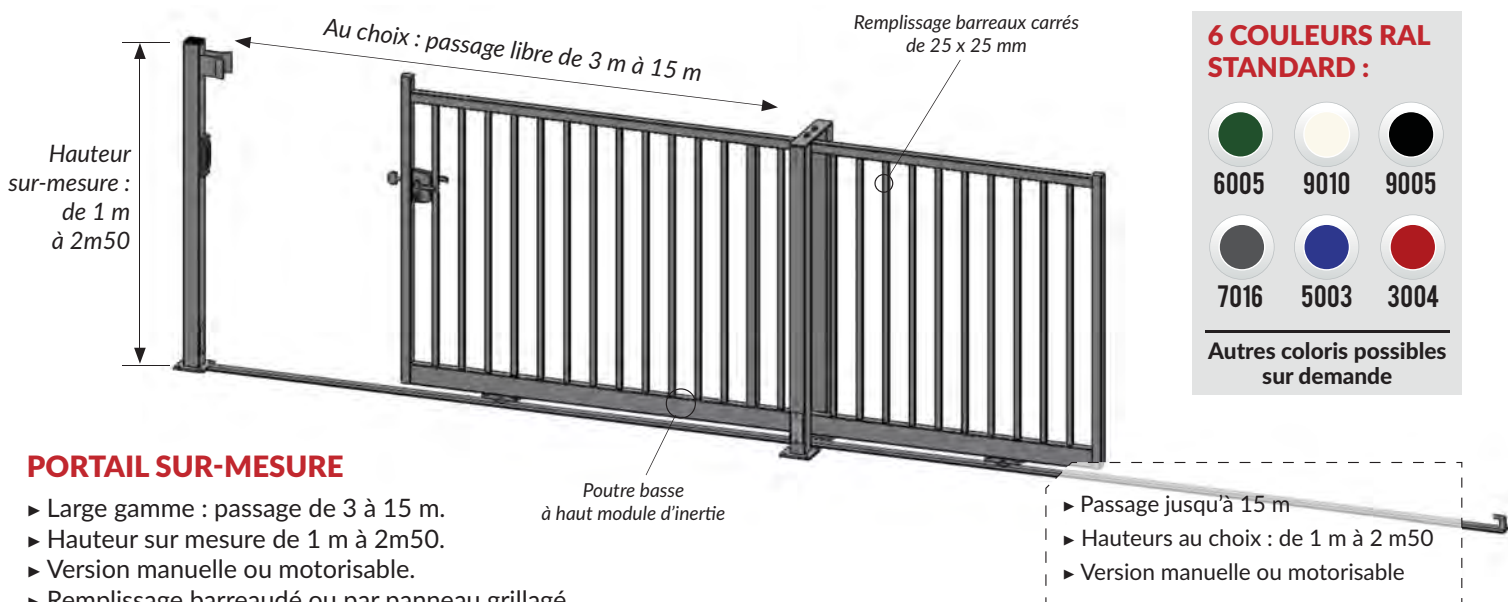

PORTAIL SUR-MESURE

- ▶ Large gamme : passage de 3 à 15 m.
- ▶ Hauteur sur mesure de 1 m à 2m50.
- ▶ Version manuelle ou motorisable.
- ▶ Remplissage barreaudé ou par panneau grillagé.

NOTRE BUREAU D'ÉTUDES
EST CAPABLE DE RÉPONDRE À
DE NOMBREUSES DEMANDES
SPÉCIFIQUES

FIABILITÉ

- ▶ Rigidité exceptionnelle grâce à la section des profils utilisés et à une construction entièrement soudée.
- ▶ Finition sablage, métallisation, plastification haute protection par poudrage électrostatique au polyester (120 microns minimum) et polymérisation par cuisson au four à 200°C.

GAIN D'ESPACE

- ▶ Economie d'espace liée à son ouverture latérale.
- ▶ Solution parfaite pour les endroits où les possibilités proposées par le terrain sont limitées.

SÉCURITÉ

- ▶ 110 mm de distance entre les barreaux verticaux pour éviter tout passage intempestif.
- ▶ Le dispositif de fermeture (serrure encastrée Locinox Type LSBZ) est solide et pratiquement impossible à forcer.
- ▶ Possibilité de lisse défensive pour plus de sécurité.

DIMENSIONS	PASSAGE NOMINAL EN M	PASSAGE RÉEL EN M	CADRE EN MM	POUTRE BASSE EN MM	PILE DE RÉCEPTION EN MM	PORTIQUE DE GUIDAGE EN MM	HAUTEURS DISPONIBLES EN M
	3 à 6	2,84 à 5,84	60 x 60	160 x 80	80 x 80	80 x 80	de 1 m à 2m 50
	6 à 8	5,84 à 7,84	80 x 80				
	8 à 9	7,84 à 8,84	80 x 80	100 x 100	100 x 100		
	9 à 10	8,84 à 9,84					
	10 à 15	9,84 à 14,84	200 x 100	100 x 100 (double portique)			



FACILITÉ DE POSE

- ▶ De nombreux réglages disponibles pour affiner l'installation.
- ▶ Plan de Génie Civil fourni à la commande.

COMPOSITION DU PORTAIL :

- ▶ 1 vantail
- ▶ 1 portique de guidage
- ▶ 1 pile de réception
- ▶ 1 rail à sceller ou à visser
- ▶ 2 roues encastrées Ø 160 mm
- ▶ 1 serrure Locinox Type LSBZ
- ▶ 1 butée de sol

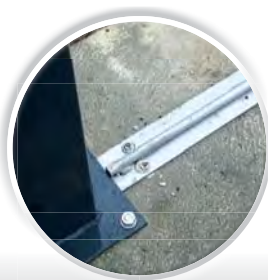

Serrure Locinox avec coffre en aluminium thermolaqué et mécanisme en acier inoxydable

ÉQUIPEMENTS COMPLÉMENTAIRES :



FEUILLURE



LISSE DÉFENSIVE
à souder ou à visser



SERRURE À CODE
MÉCANIQUE



CYLINDRE
POMPIERS



MOTORISATION

OPTIONS D'INSTALLATION



PORTAIL
COULISSANT



PORTAIL
PIVOTANT

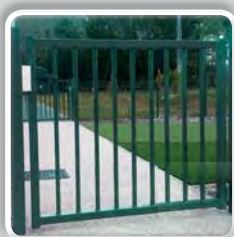

PORTILLON



PANNEAU RIGIDE
HERCULES®



GRILLAGE
SIMPLE TORSION

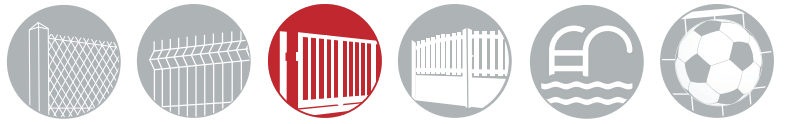

Portail AUTOPORTANT INDUSTRIEL

SUR-MESURE

Portail coulissant autoportant industriel sans rail, une solution complète et qualitative pour les applications professionnelles. Il est conforme aux normes européennes et possède le marquage CE.

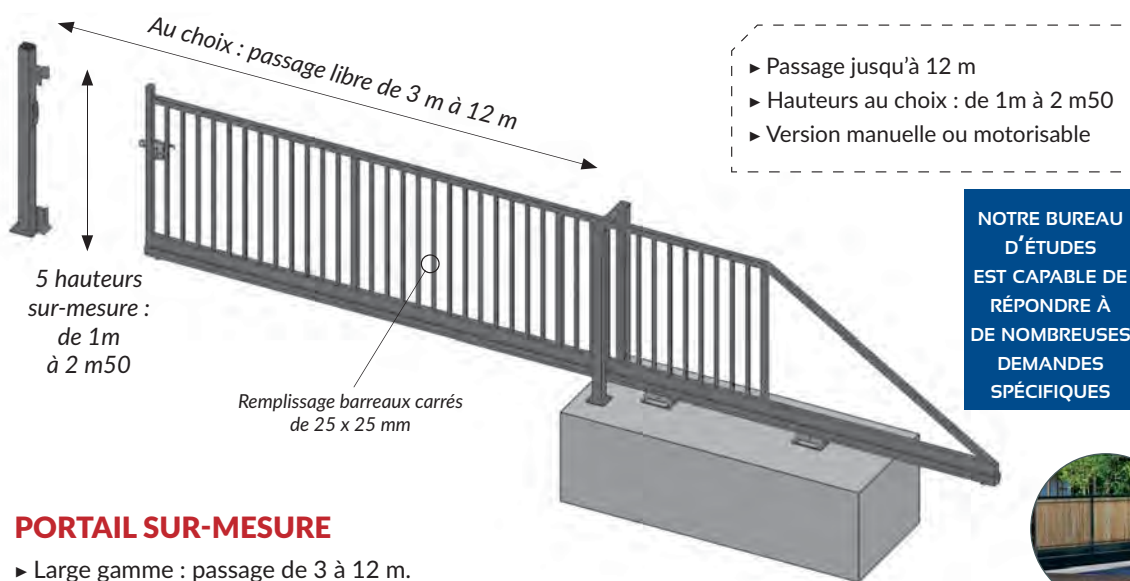

6 COULEURS RAL STANDARD :



Autres coloris possibles sur demande

PORTAIL SUR-MESURE

- Large gamme : passage de 3 à 12 m.
- Hauteur sur-mesure de 1 m à 2m50.
- Version manuelle ou motorisable.
- Remplissage barreaudé ou par panneau grillagé.

ADAPTABILITÉ

- Massifs béton à prévoir uniquement pour les poteaux et chariots.
- S'adapte facilement sur un site existant : peu d'intervention sur l'enrobé.

CONFORT D'UTILISATION

- Passage parfaitement dégagé. Aucun soubresaut pour les véhicules.
- L'absence de rail évite les désagréments liés aux conditions météorologiques ou à la présence de caillou empêchant le bon déplacement du vantail.



Existe aussi en remplissage par panneau grillagé, occultants kit bois, tôle, etc.

FIABILITE

- Construction entièrement soudée, avec système d'équilibrage ingénieux pour assurer à tout moment une tenue parfaite.
- Finition sablage, métallisation, plastification haute protection par poudrage électrostatique au polyester (120 microns minimum) et polymérisation par cuisson au four à 200°C.

SÉCURITÉ

- 110 mm de distance entre les barreaux verticaux pour éviter tout passage intempestif.
- Le dispositif de fermeture (serrure encastrée Locinox LSBZ est solide et pratiquement impossible à forcer).
- Possibilité de lisse défensive pour plus de sécurité.

DIMENSIONS	PASSAGE NOMINAL EN M	PASSAGE RÉEL EN M	CADRE EN MM	POUTRE BASSE EN MM	PILE DE RÉCEPTION EN MM	PORTIQUE DE GUIDAGE EN MM	MASSIF BÉTON* EN M	HAUTEURS DISPONIBLES EN M
	3 à 6	2,84 à 5,84	60 x 60	120 x 60	100 x 100	80 x 80	3,60 x 1,00 x 0,80	de 1 m à 2m50
	6 à 8	5,84 à 7,84	80 x 80	160 x 80			4,40 x 1,00 x 0,80	
	8 à 9	7,84 à 8,84			4,80 x 1,00 x 0,80			
	9 à 12	8,84 à 11,84		200 x 100	100 x 100	2 x 100 x 100	6,00 x 1,00 x 0,80	

* indicatif





FACILITÉ DE POSE

- ▶ De nombreux réglages disponibles pour affiner l'installation.
- ▶ Plan de Génie Civil fourni à la commande.

COMPOSITION DU PORTAIL :

- ▶ 1 vantail
- ▶ 1 portique de guidage
- ▶ 1 pile de réception
- ▶ 1 serrure Locinox Type LSBZ

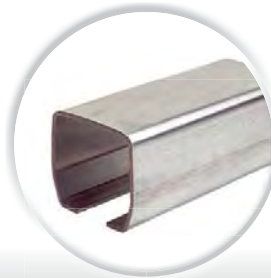

Serrure Locinox avec coffre en aluminium thermolaqué et mécanisme en acier inoxydable

ÉQUIPEMENTS COMPLÉMENTAIRES :



FEUILLEURE



LISSE DÉFENSIVE
à souder ou à visser



SERRURE À CODE
MÉCANIQUE



CYLINDRE
POMPIERS



MOTORISATION

OPTIONS D'INSTALLATION



PORTAIL
COULISSANT



PORTAIL
PIVOTANT



PORTILLON



PANNEAU RIGIDE
HERCULES®



GRILLAGE
SIMPLE TORSION



CONFORME
A LA NORME
EUROPÉENNE
EN 13241- 1

AUTOMATISME À BRAS ARTICULÉS

PORTAIL PIVOTANT

C'est la solution idéale pour résoudre les situations complexes grâce aux bras articulés et aux groupes de renvoi qui en assurent un mouvement parfait, comme par exemple les vantaux soutenus par des piliers très volumineux ou «hors d'aplomb».

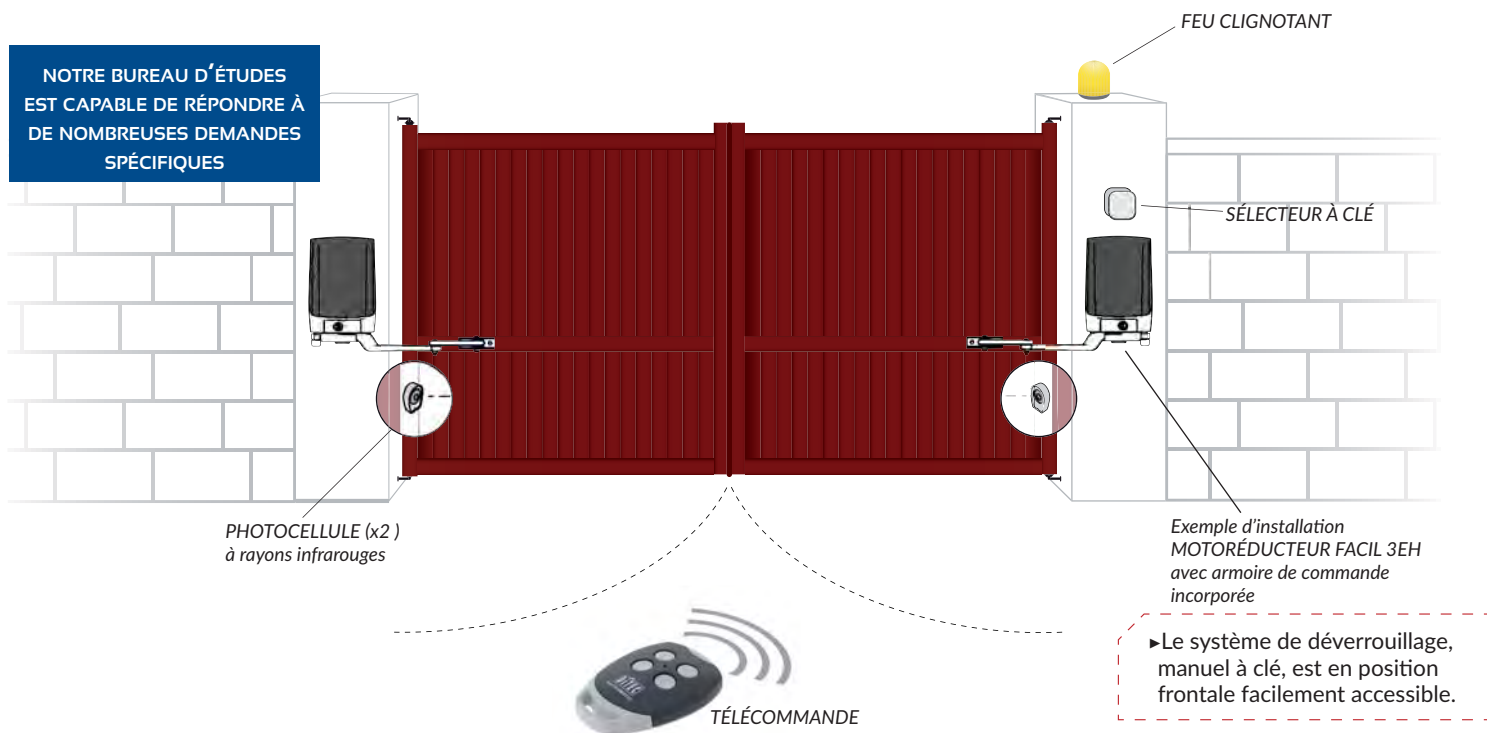

MOTORÉDUCTEUR IRRÉVERSIBLE POUR VANTAIL

• FACIL 3H / 3EH

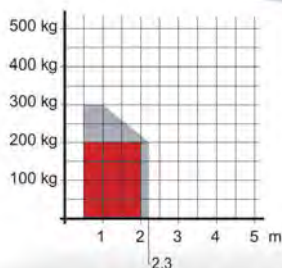

■ Utilisation recommandée
■ Limite d'utilisation

m » longueur du vantail
kg » poids du vantail

Pour portails à deux vantaux battants jusqu'à 2m30 chacun

- Usage fréquent et intensif.
- Moteur de 24 V - Puissance : 310W.
- Force maximale : 200 kg x 2,3 m / 300 kg x 1 m.
- Temps d'ouverture : 12÷32 s /90°.
- Ouverture maximale motoréducteur : 110°.
- Intermittence de travail : 50 %
- Température de fonctionnement : -20°C / +55°C.
- Capot en ABS pour une bonne résistance aux agents atmosphériques. Caisse en fonte d'aluminium.



AUTOMATISME À BRAS PORTAIL PIVOTANT



● INSTALLATION

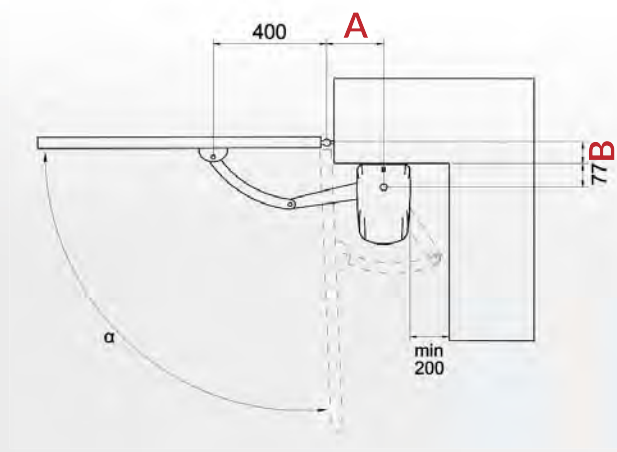

		A (mm)									
		120	130	140	150	160	170	180	190	200	
B (mm)	0	90°	90°	95°	95°	100°	100°	105°	105°	110°	
	50	90°	90°	95°	95°	95°	95°	95°	95°	95°	
	100	90°	90°	90°	90°	90°	90°	90°	90°	/	/
	150	90°	90°	90°	90°	90°	90°	90°	/	/	/
	200	90°	90°	90°	90°	90°	/	/	/	/	/

● PRINCIPALES FONCTIONS

	FACIL 3H	FACIL 3EH
Armoire de commande	pour 1 ou 2 moteurs 24 V =	pour 1 ou 2 moteurs 24 V = avec carte radio incorporée
Tension d'alimentation de réseau	230 V~ / 50-60 Hz	230 V~ / 50-60 Hz
Batteries (en cas de panne de courant)	● (option)	● (option)
Economie d'énergie	conso réduite pendant l'utilisation	
Tension d'alimentation moteur	24 V= / 2 x 12 A	24 V= / 2 x 6 A
Tension d'alimentation accessoires	24 V= / 0,5 A	24 V= / 0,5 A
Serrure électrique	24 V= / 1,2 A	24 V= / 1,2 A
Feu clignotant	24 V	24 V
Voyant portail ouvert	analogique	analogique
Eclairage	24 V	24 V
Préadaptation fin de course	●	●
Encodeur (gestion vitesse / ralentissement)	encodeur virtuel	encodeur virtuel
Réglage de l'effort	automatique	display
ODS - détection d'obstacles (arrêt ou inversion)	●	●
Réglage de la vitesse	●	display
Freinage / ralentissement	●	display
Réglage du temps de manoeuvre	●	display
Commande d'ouverture	●	●
Commande d'ouverture partielle	●	●
Commande de fermeture	●	●
Fermeture automatique temporisée	●	●
Commande pas à pas	●	●
Commande homme présent	●	●
Sécurité d'arrêt	●	●
Sécurité d'inversion	●	●
Fonction safety test		●
NIO - Système antigel	●	●
Soft start	●	●
Degré de protection	IP 55	
Dimensions (mm)	238 x 357 x 120	

● Dimension FACIL 3H/3 EH

188 x 285 x 332 mm

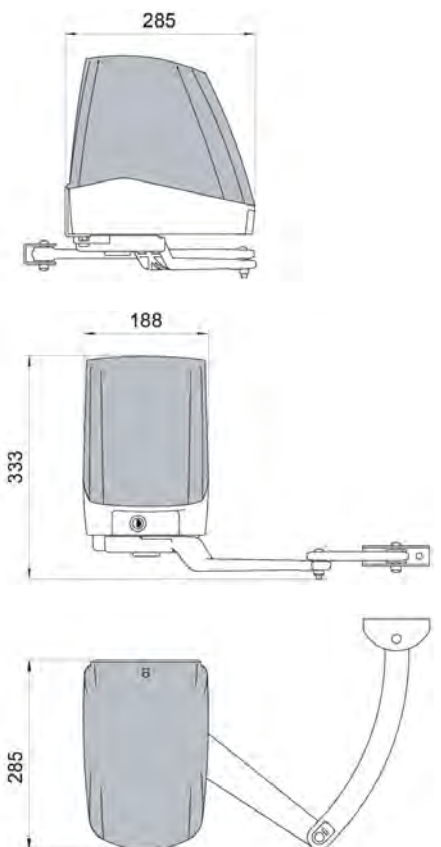



● COMPOSITION du Kit

Le kit contient dans un seul emballage, les motoréducteurs et les accessoires de commande et de sécurité nécessaires pour réaliser une installation de base, évolutive selon les besoins de l'utilisateur final ou les exigences des réglementations en vigueur.

- » 1 motoréducteur FACIL3EH
(avec armoire de commande et récepteur radio incorporés)
- » 1 motoréducteur FACIL3H
- » 1 télécommande Rolling code 4 canaux
- » 1 paire de photocellules
- » 1 sélecteur à clé
- » 1 feu clignotant (avec antenne et 5 m de câble coaxial)
- » 1 panneau de signalisation
- » notice de pose et accessoires de montage



● Accessoires de SÉCURITÉ

FEU CLIGNOTANT



- ▶ Prévient de la mise en marche du système de motorisation.
- ▶ Clignotement programmé par l'armoire de commande.
- ▶ Ampoule de 15 Watts fournie.

PHOTOCELLULES À RAYONS INFRAROUGES



- ▶ Permettent à l'automatisme de fonctionner en toute sécurité.
- ▶ Montage en saillie ou sur colonne.
- ▶ Rayon infrarouge modulé.

● Accessoires de CONTRÔLE D'ACCÈS

RADIOCOMMANDE



- ▶ 4 canaux à code fixe, avec possibilité de clonage, ou avec système rolling code.
- ▶ Forme ergonomique, elle se fait très discrète et se glisse avec aisance dans votre poche.

CLAVIER DE COMMANDE À CODE RADIO



- ▶ Commande à code radio quadricanal.
- ▶ Fiable : permet l'ouverture radio d'accès motorisés en composant en tapant le code.
- ▶ Montage en saillie.

CLAVIER DE COMMANDE À CODE FILAIRE



- ▶ Avec clavier à combinaison numérique anti-vandalisme.
- ▶ Code secret jusqu'à 8 chiffres.

INTERPHONE AUDIO/VIDÉO



- ▶ 2 fils INTEGRAL pour remplacer une sonnette.
- ▶ Contact sec pour commande auxiliaire sans relais ou fil supplémentaire.
- ▶ Extensible à 2 moniteurs et 2 platines.

Nous proposons une large gamme d'accessoires permettant de réaliser des systèmes d'accès avec différentes possibilités de commande et de contrôle. L'unité de contrôle peut être adaptée sur-mesure en fonction du projet : interphone, vidéophone... nous consulter.



SCHÉMA D'IMPLANTATION ÉLECTRIQUE STANDARD POUR PORTAIL PIVOTANT

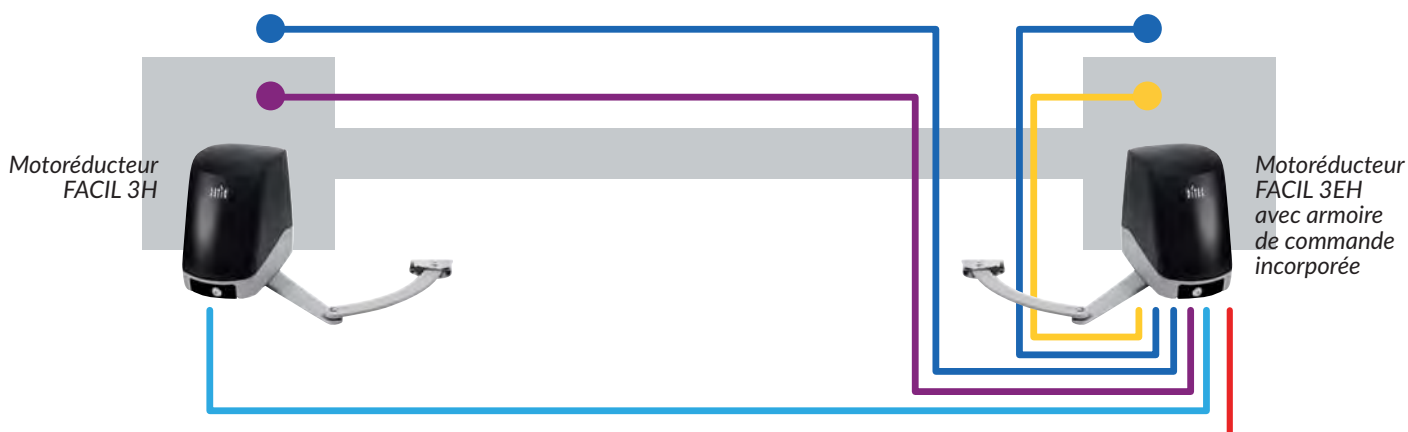

RECOMMANDATIONS :

- Les gaines pour l'implantation des photocellules doivent remonter dans les poteaux à l'aide des trappes de visite.
- Brancher l'alimentation à un interrupteur unipolaire de type homologué avec une distance d'ouverture des contacts de moins de 3 mm (non fourni). Le branchement au réseau doit avoir lieu sur une ligne indépendante et séparée des branchements aux dispositifs de commande et de sécurité.

PRODUITS SIMILAIRES ET COMPLÉMENTAIRES :



AUTOMATISME À VÉRINS PORTAIL PIVOTANT



AUTOMATISME PORTAIL COULISSANT



AUTOMATISME PORTAIL AUTOPORTANT



PORTAIL ALUMINIUM



PORTAIL PIVOTANT UNIVERSEL



CONFORME
A LA NORME
EUROPÉENNE
EN 13241-1

AUTOMATISME À VÉRINS

PORTAIL PIVOTANT

Robuste et infatigable, le motoréducteur à vérins LUXO 5VBH présente une structure moderne et futuriste, aux formes douces et souples, qui s'adapte bien à tout type de portail... du portail résidentiel au grand portail industriel !

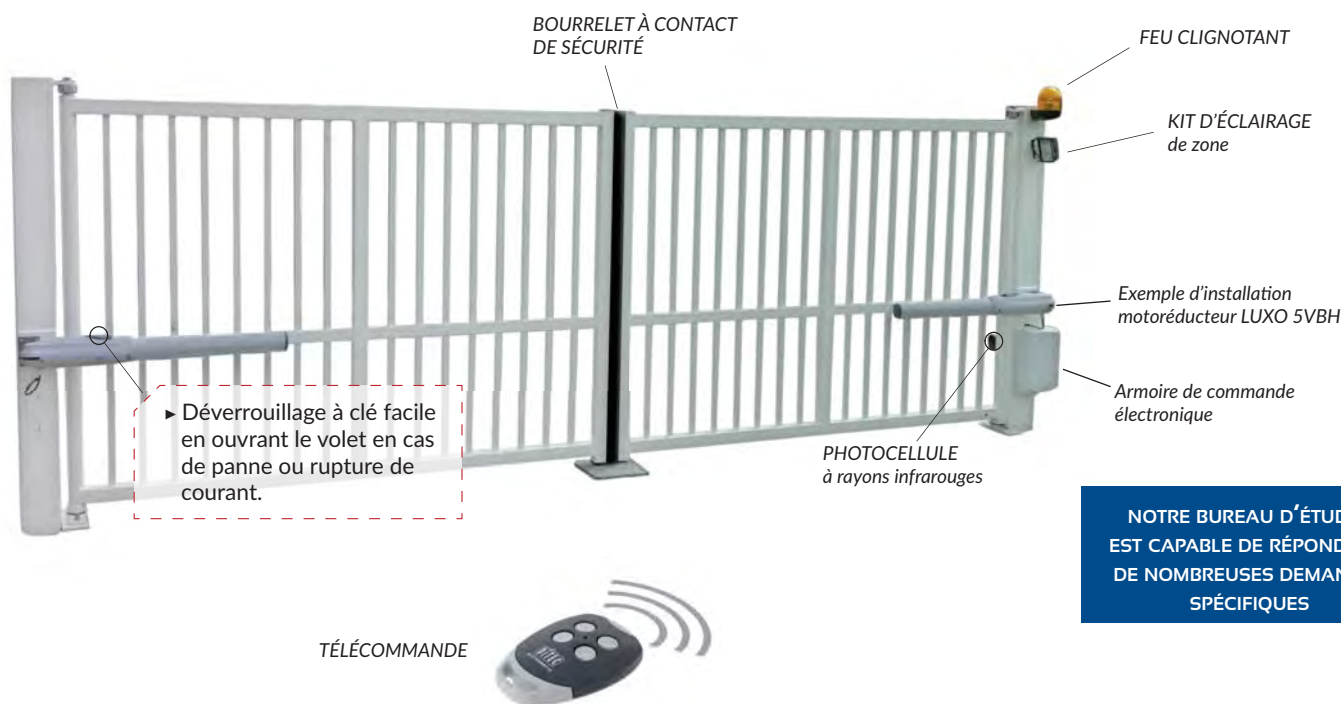

NOTRE BUREAU D'ÉTUDES
EST CAPABLE DE RÉPONDRE À
DE NOMBREUSES DEMANDES
SPÉCIFIQUES

MOTORÉDUCTEUR IRRÉVERSIBLE POUR VANTAIL

● LUXO 5VBH



■ Utilisation certifiée
■ Limite d'utilisation

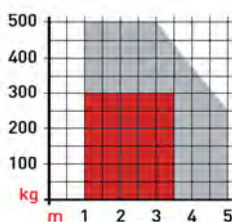

m » longueur du vantail
kg » poids du vantail

Certifié pour portails à deux vantaux battants jusqu'à 3m50 chacun (au delà certification par bureau de contrôle)

- ▶ Usage intensif (accès de copropriété, industriel, commercial), 3000 N de poussée.
- ▶ Version avec brosses anti-poussière et fin de course de série
- ▶ Moteur de 24 V - Puissance : 310W.
- ▶ Force maximale : 500 kg x 3 m / 250 kg x 5 m.
- ▶ Temps d'ouverture : 20-45 s /90°.
- ▶ Course maximale : 500 mm.
- ▶ Ouverture maximale motoréducteur : 120°.
- ▶ Intermittence de travail : 50 %
- ▶ Température de fonctionnement : -20°C / +55°C.
- ▶ Verrins en aluminium au design moderne.





● INSTALLATION

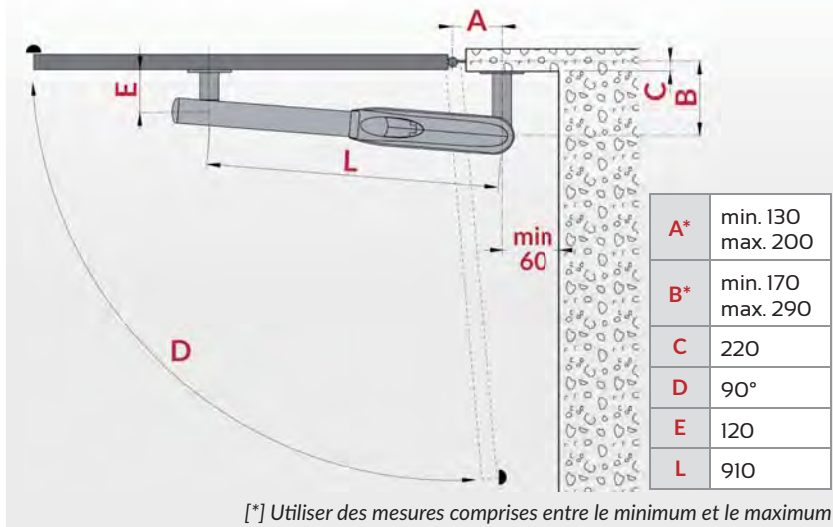

● Dimension LUXO 5VBH

100 x 120 x 1040 mm

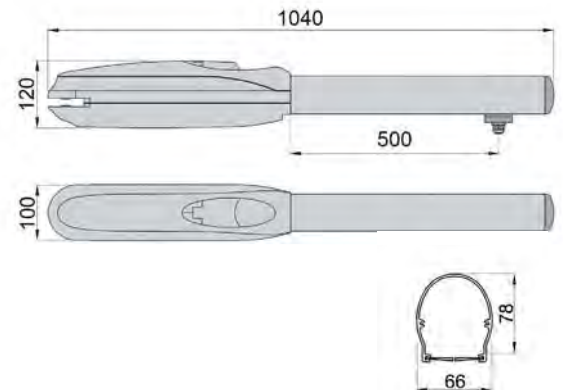

● PRINCIPALES FONCTIONS

LUXO 5BH - ARMOIRE DE COMMANDE VIVA H	POUR 1 OU 2 MOTEURS
Armoire de commande	24 V =
Tension d'alimentation de réseau	230 V~ / 50-60 Hz
Batteries (en cas de panne de courant)	● (option)
Economie d'énergie	consommation réduite pendant l'utilisation
Tension d'alimentation moteur	24 V= / 2 x 12 A
Tension d'alimentation accessoires	24 V= / 0,5 A
Serrure électrique	24 V= / 1,2 A
Feu clignotant	24 V
Voyant portail ouvert (signale la non-fermeture totale)	analogique
Eclairage intérieure automatique	24 V
Préadaptation fin de course	●
Encodeur (gestion vitesse / ralentissement)	encodeur virtuel
Réglage force	automatique
ODS - détection d'obstacles (arrêt ou inversion)	●
Réglage de la vitesse	●
Freinage / ralentissement	●
Réglage du temps de manoeuvre	●
Commande d'ouverture	●
Commande d'ouverture partielle	●
Commande de fermeture	●
Fermeture automatique temporisée	●
Commande étape par étape	●
Commande homme présent	●
Sécurité d'arrêt	●
Sécurité d'inversion	●
NIO - Système antigel	●
Soft start	●
Degré de protection	IP 55
Dimensions	238 x 357 x 120 mm

● COMPOSITION du Kit

Le kit contient dans un seul emballage, les motoréducteurs et les accessoires de commande et de sécurité nécessaires pour réaliser une installation de base, évolutive selon les besoins de l'utilisateur final ou les exigences des réglementations en vigueur.





ACCESSOIRES DE SÉCURITÉ

PHOTOCELLULES À RAYONS INFRAROUGES



- ▶ Permettent à l'automatisme de fonctionner en toute sécurité.
- ▶ Montage en saillie ou sur colonne.
- ▶ Rayon infrarouge modulé.

BOURRELET DE SÉCURITÉ



- ▶ Garantit une sécurité maximale pendant l'ouverture et la fermeture de tout système d'accès.

MARQUAGE AU SOL



- ▶ Obligatoire pour les sites industriels et collectifs.
- ▶ Bandes jaunes pour matérialiser la zone de mouvement.

FEU CLIGNOTANT



- ▶ Prévient de la mise en marche du système de motorisation.
- ▶ Clignotement programmé par l'armoire de commande.
- ▶ Ampoule de 15 Watts fournie.

KIT D'ÉCLAIRAGE



- ▶ Zone de passage & zone de refoulement.
- ▶ Permet d'éclairer lors du fonctionnement du portail.
- ▶ Obligatoire pour les sites industriels et collectifs.

ACCESSOIRES CONTRÔLE D'ACCÈS

RADIOCOMMANDE



- ▶ 4 canaux à code fixe, avec possibilité de clonage, ou avec système rolling code.
- ▶ Forme ergonomique, elle se fait très discrète et se glisse avec aisance dans votre poche.

CLAVIER DE COMMANDE À CODE RADIO



- ▶ Commande à code radio quadricanal.
- ▶ Fiable : permet l'ouverture radio d'accès motorisés en composant en tapant le code.
- ▶ Montage en saillie.

CLAVIER DE COMMANDE À CODE FILAIRE



- ▶ Avec clavier à combinaison numérique anti-vandalisme.
- ▶ Code secret jusqu'à 8 chiffres.

HORLOGE DIGITALE PROGRAMMABLE



- ▶ Permet la programmation annuelle des heures d'ouverture et de fermeture.
- ▶ Gère le changement d'heure été / hiver.

INTERPHONE AUDIO/VIDÉO



- ▶ 2 fils INTEGRAL pour remplacer une sonnette.
- ▶ Contact sec pour commande auxiliaire sans relais ou fil supplémentaire.
- ▶ Extensible à 2 moniteurs et 2 platines.

Nous proposons une large gamme d'accessoires permettant de réaliser des systèmes d'accès avec différentes possibilités de commande et de contrôle. L'unité de contrôle peut être adaptée sur-mesure en fonction du projet : détecteur à boucle magnétique, interphone, vidéophone, lecteur de carte... nous consulter.



SCHÉMA D'IMPLANTATION ÉLECTRIQUE STANDARD POUR PORTAIL PIVOTANT



Verrins
3 x 1,5 mm²



Photocellules
4 x 0,5 mm²



Feu clignotant
2 x 1,5 mm²



Kit d'éclairage
3 x 1,5 mm²



Sélecteur à clé
2 x 0,5 mm²

Alimentation
230 Volts
3 x 2,5 mm²

RECOMMANDATIONS :

- Les gaines pour l'implantation des photocellules doivent remonter dans les poteaux à l'aide des trappes de visite.
- Brancher l'alimentation à un interrupteur unipolaire de type homologué avec une distance d'ouverture des contacts de moins de 3 mm (non fourni). Le branchement au réseau doit avoir lieu sur une ligne indépendante et séparée des branchements aux dispositifs de commande et de sécurité.

PRODUITS SIMILAIRES ET COMPLÉMENTAIRES :



AUTOMATISME
PORTAIL
AUTOPORTANT



AUTOMATISME
PORTAIL
COULISSANT



PORTILLON



PORTAIL
COULISSANT



PORTAIL
PIVOTANT

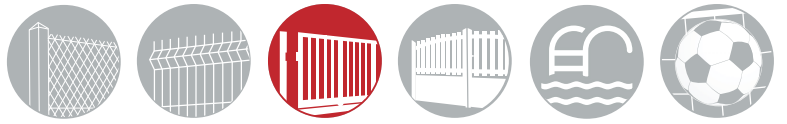

CONFORME
A LA NORME
EUROPÉENNE
EN 13241-1

AUTOMATISME PORTAIL HABITAT COULISSANT

Notre gamme d'automatisme de portail a été conçue pour réunir les meilleures solutions techniques et d'installation actuellement disponibles... du portail résidentiel au grand portail industriel !

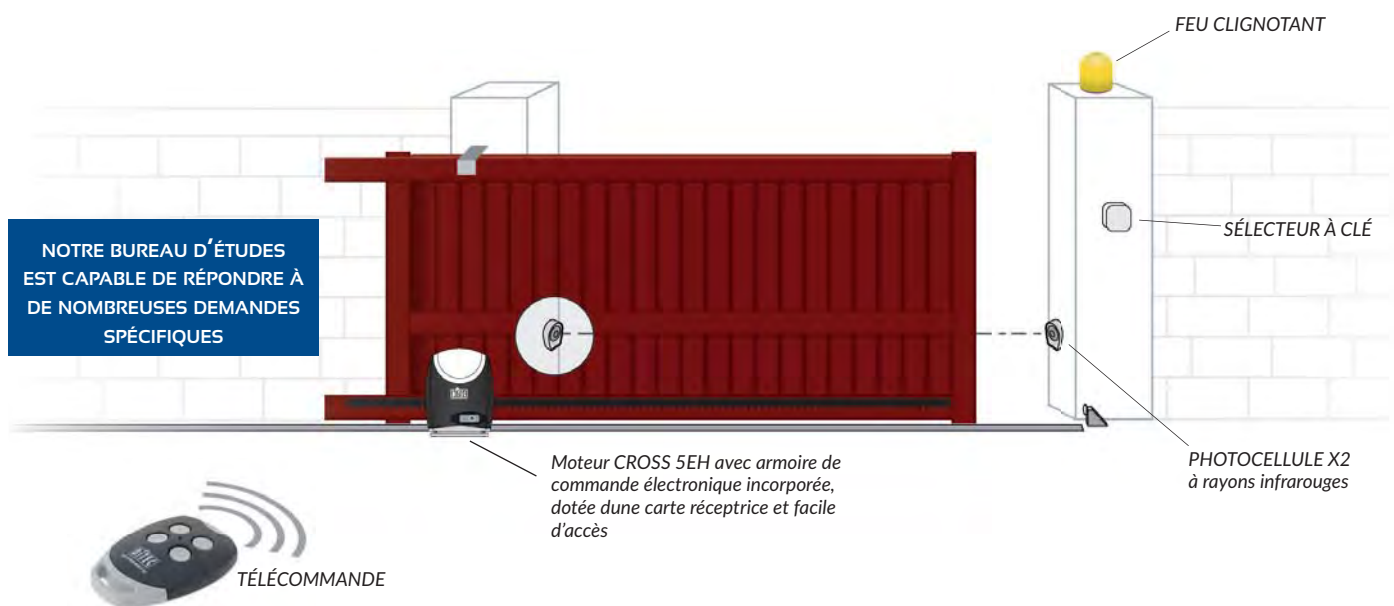

MOTORÉDUCTEUR ÉLECTROMÉCANIQUE POUR PORTAIL COULISSANT

• CROSS 5EH



Pour portails coulissants jusqu'à 8 m et 450 kg (poids vantail)

- ▶ Usage fréquent (accès résidentiel).
- ▶ Déverrouillage à clé facile en ouvrant le volet central en cas de panne ou rupture de courant.
- ▶ Puissance : 250W.
- ▶ Vitesse d'entraînement : 0,21 m/sec.
- ▶ Intermittence de travail : 50 %
- ▶ Température de fonctionnement : -20°C / +55°C.
- ▶ Boîtier en ABS au design moderne.



● Dimension CROSS 5EH

340 x 210 x 420 mm

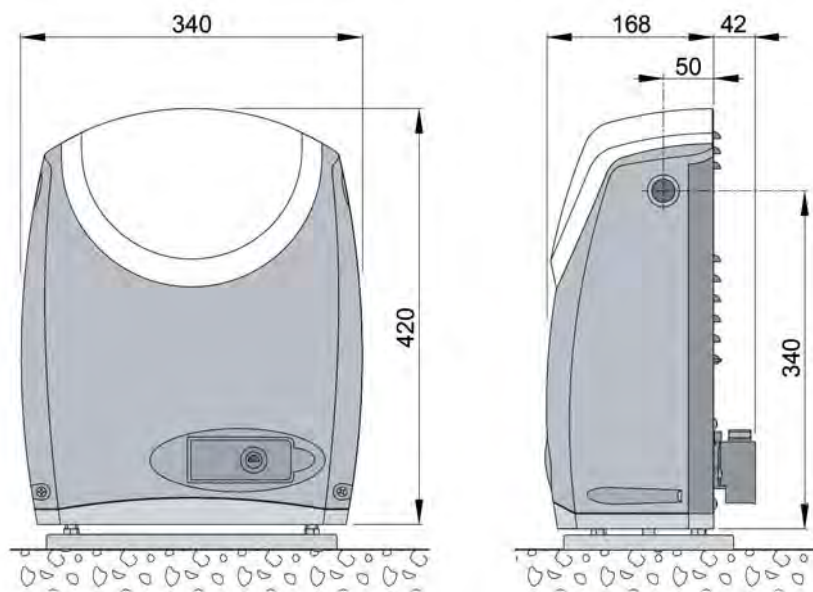

Nouvelle embase avec pattes préformées, pour une installation plus facile et rapide.

● PRINCIPALES FONCTIONS

	CROSS 5EH
Armoire de commande	pour 1 moteur 24 V = avec carte radio incorporée
Tension d'alimentation de réseau	230 V~ / 50-60 Hz
Batteries (en cas de panne de courant)	● (option)
Economie d'énergie	conso réduite pendant l'utilisation
Tension d'alimentation moteur	24 V= / 8 A
Tension d'alimentation accessoires	24 V= / 0,3 A
Feu clignotant	24 V
Voyant portail ouvert (signale la non-fermeture totale)	analogique
Eclairage	●
Préadaptation fin de course	●
Encodeur (gestion vitesse / ralentissement)	●
Réglage de l'effort	
ODS - détection d'obstacles (arrêt ou inversion)	●
Réglage de la vitesse	●
Freinage / ralentissement	●
Réglage du temps de manoeuvre	
Commande d'ouverture	● (par interrupteur DIP)
Commande d'ouverture partielle	●
Commande de fermeture	●
Fermeture automatique temporisée	●
Commande pas à pas	●
Commande homme présent	●
Sécurité d'arrêt	●
Sécurité d'inversion	●

● COMPOSITION du Kit

Le kit contient dans un seul emballage, le motoréducteur et les accessoires de commande et de sécurité nécessaires pour réaliser une installation de base, évolutive selon les besoins de l'utilisateur final ou les exigences des réglementations en vigueur.



- » 1 motoréducteur CROSS 5EH
- » 1 télécommande Rolling code 4 canaux
- » 1 paire de photocellules
- » 1 sélecteur à clé
- » 1 feu clignotant (avec antenne et 5 m de câble coaxial)
- » 1 panneau de signalisation
- » notice de pose et accessoires de montage



● Accessoires de SÉCURITÉ

FEU CLIGNOTANT



- ▶ Prévient de la mise en marche du système de motorisation.
- ▶ Clignotement programmé par l'armoire de commande.
- ▶ Ampoule de 15 Watts fournie.

PHOTOCELLULES À RAYONS INFRAROUGES



- ▶ Permettent à l'automatisme de fonctionner en toute sécurité.
- ▶ Montage en saillie ou sur colonne.
- ▶ Rayon infrarouge modulé.

● Accessoires de CONTRÔLE D'ACCÈS

RADIOCOMMANDE



- ▶ 4 canaux à code fixe, avec possibilité de clonage, ou avec système rolling code.
- ▶ Forme ergonomique, elle se fait très discrète et se glisse avec aisance dans votre poche.

CLAVIER DE COMMANDE À CODE RADIO



- ▶ Commande à code radio quadricanal.
- ▶ Fiable : permet l'ouverture radio d'accès motorisés en composant en tapant le code.
- ▶ Montage en saillie.

CLAVIER DE COMMANDE À CODE FILAIRE



- ▶ Avec clavier à combinaison numérique anti-vandalisme.
- ▶ Code secret jusqu'à 8 chiffres.

INTERPHONE AUDIO/VIDÉO



- ▶ 2 fils INTEGRAL pour remplacer une sonnette.
- ▶ Contact sec pour commande auxiliaire sans relais ou fil supplémentaire.
- ▶ Extensible à 2 moniteurs et 2 platines.

Nous proposons une large gamme d'accessoires permettant de réaliser des systèmes d'accès avec différentes possibilités de commande et de contrôle. L'unité de contrôle peut être adaptée sur-mesure en fonction du projet : détecteur à boucle magnétique, interphone, vidéophone, lecteur de carte... nous consulter.



SCHÉMA D'IMPLANTATION ÉLECTRIQUE STANDARD POUR PORTAIL COULISSANT À GAUCHE

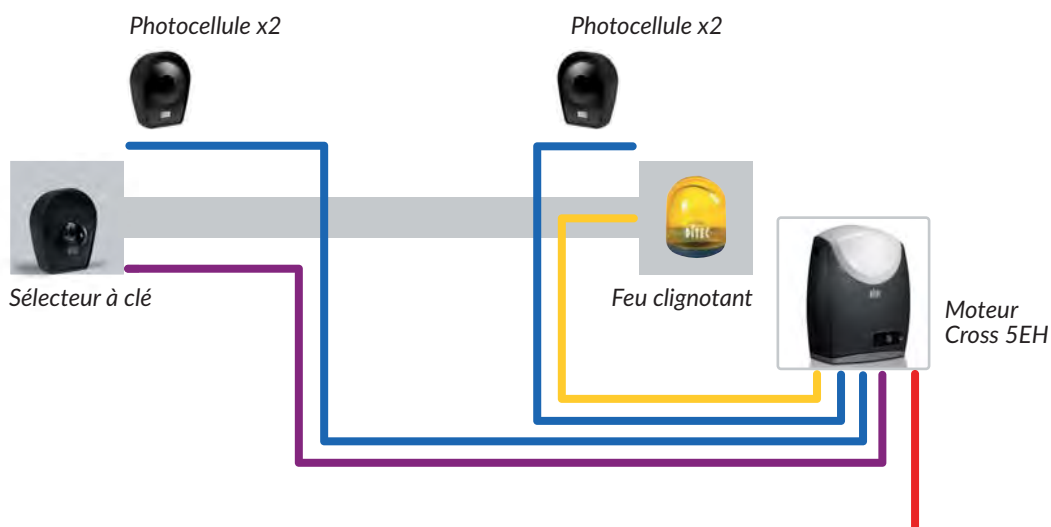

	Feu clignotant - 2 x 1,5 mm ²
	Photocellules - 4 x 0,5 mm ²
	Sélecteur à clé - 2 x 0,5 mm ²
	Alimentation 230 Volts - 3 x 2,5 mm ²

RECOMMANDATIONS :

- Les gaines pour l'implantation des photocellules doivent remonter dans les poteaux à l'aide des trappes de visite.
- Brancher l'alimentation à un interrupteur unipolaire de type homologué avec une distance d'ouverture des contacts de moins de 3 mm (non fourni). Le branchement au réseau doit avoir lieu sur une ligne indépendante et séparée des branchements aux dispositifs de commande et de sécurité.

PRODUITS SIMILAIRES ET COMPLÉMENTAIRES :



**AUTOMATISME
PORTAIL
AUTOPORTANT**



**AUTOMATISME
PORTAIL
PIVOTANT**



PORTILLON



**PORTAIL ACIER
COULISSANT**



**PORTAIL
ALUMINIUM**

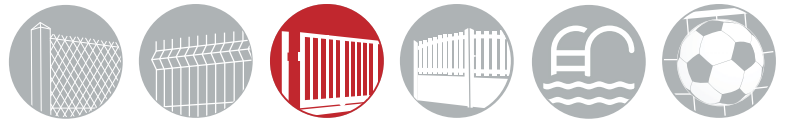

**CONFORME
A LA NORME
EUROPÉENNE
EN 13241- 1**

AUTOMATISME PORTAIL COULISSANT

Notre gamme d'automatisme de portail a été conçue pour réunir les meilleures solutions techniques et d'installation actuellement disponibles... du portail résidentiel au grand portail industriel !

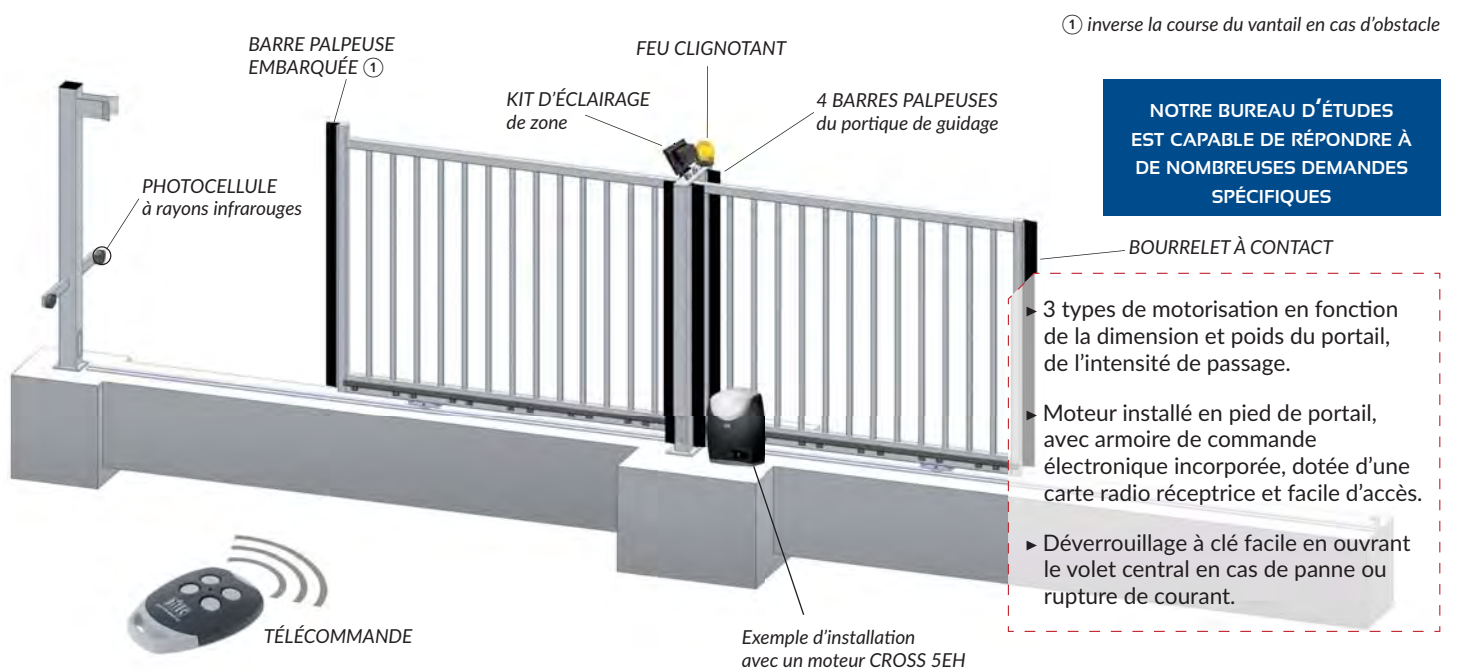

MOTORÉDUCTEUR ÉLECTROMÉCANIQUE POUR PORTAIL COULISSANT

**Jusqu'à 8 m et 450 kg
(poids vantail)**

● **CROSS 5EH**



- ▶ Usage fréquent (accès résidentiel).
- ▶ Puissance : 250W.
- ▶ Vitesse d'entraînement : 0,21 m/sec.
- ▶ Intermittence de travail : 50 %
- ▶ Température de fonctionnement : -20°C / +55°C.
- ▶ Boîtier en ABS au design moderne.

**Jusqu'à 10 m et 600 kg
(poids vantail)**

● **CROSS 7EH**



- ▶ Usage intensif (accès de copropriété, industriel, commercial).
- ▶ Puissance : 310W.
- ▶ Vitesse d'entraînement : 0,20 m/sec.
- ▶ Intermittence de travail : 50 %
- ▶ Température de fonctionnement : -20°C / +55°C.
- ▶ Boîtier en ABS au design moderne.

**Jusqu'à 12 m et 1800 kg
(poids vantail)**

● **CROSS 18VE**



- ▶ Usage intensif (accès industriel et commercial).
- ▶ Puissance : 620W.
- ▶ Vitesse d'entraînement : 0,20 m/sec.
- ▶ Intermittence de travail : 50 %
- ▶ Température de fonctionnement : -20°C / +55°C.
- ▶ Vaste gamme d'accessoires pour satisfaire différentes exigences de fonctionnement.





● Dimension CROSS 5EH et 7EH

340 x 210 x 420 mm

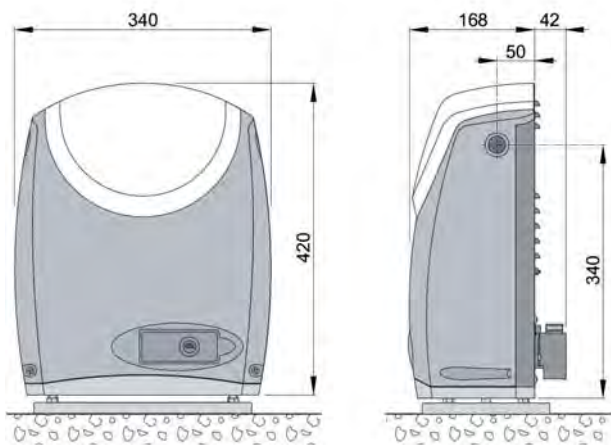

Nouvelle embase avec pattes préformées, pour une installation plus facile et rapide.

● Dimension CROSS 18VE

440 x 205 x 375 mm

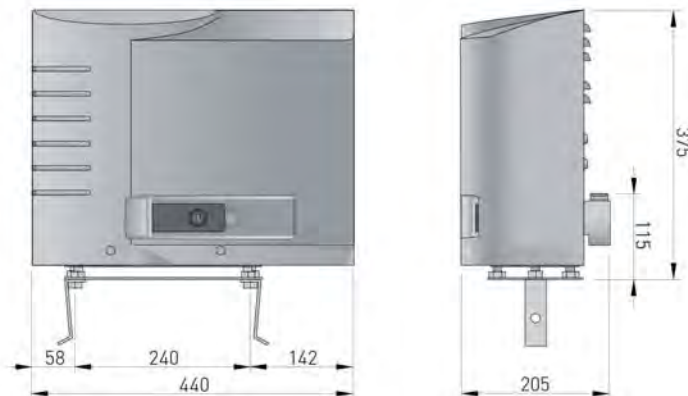

PRINCIPALES FONCTIONS :

	CROSS 5EH	CROSS 7EH	CROSS 18VE
Armoire de commande	pour 1 moteur 24 V = avec carte radio incorporée	pour 1 moteur 24 V = avec carte radio incorporée	pour 1 ou 2 moteurs 230 V ~
Tension d'alimentation de réseau	230 V~ / 50-60 Hz	230 V~ / 50-60 Hz	230 V~ / 50 Hz
Batteries (en cas de panne de courant)	● (option)	● (option)	
Economie d'énergie	consomé réduite pendant l'utilisation	consomé réduite pendant l'utilisation	
Tension d'alimentation moteur	24 V= / 8 A	24 V= / 14 A	230 V~ / 1x5 A - 230 V~ / 2x2,5 A
Tension d'alimentation accessoires	24 V= / 0,3 A	24 V= / 0,3 A	24 V= / 0,5 A
Feu clignotant	24 V	24 V	230 V et 24 V
Voyant portail ouvert (signale la non-fermeture totale)	analogique	analogique	par fin de course et analogique
Eclairage	●	●	● (uniquement avec 1 moteur)
Préadaptation fin de course	●	●	●
Encodeur (gestion vitesse / ralentissement)	●	●	
Réglage de l'effort		automatique	transformateur
ODS - détection d'obstacles (arrêt ou inversion)	●	●	●
Réglage de la vitesse	●	●	
Freinage / ralentissement	●	●	
Réglage du temps de manoeuvre			●
Commande d'ouverture	● (par interrupteur DIP)	● (par interrupteur DIP)	●
Commande d'ouverture partielle	●	●	●
Commande de fermeture	●	●	●
Fermeture automatique temporisée	●	●	●
Commande pas à pas	●	●	●
Commande homme présent	●	●	●
Sécurité d'arrêt	●	●	●
Sécurité d'inversion	●	●	●



ACCESSOIRES DE SÉCURITÉ

PHOTOCELLULES À RAYONS INFRAROUGES



- ▶ Permettent à l'automatisme de fonctionner en toute sécurité.
- ▶ Montage en saillie ou sur colonne.
- ▶ Rayon infrarouge modulé.

BARRES PALPEUSES



- ▶ Système anti-écrasement : chaque contact avec les barres arrête immédiatement le mouvement du portail.
- ▶ 4 barres palpées sur le portique de guidage + 1 tête et 1 arrière du vantail.

MARQUAGE AU SOL



- ▶ Obligatoire pour les sites industriels et collectifs.
- ▶ Bandes jaunes pour matérialiser la zone de mouvement.

FEU CLIGNOTANT



- ▶ Préviens de la mise en marche du système de motorisation.
- ▶ Clignotement programmé par l'armoire de commande.
- ▶ Ampoule de 15 Watts fournie.

KIT D'ÉCLAIRAGE



- ▶ Zone de passage & zone de refoulement.
- ▶ Permet d'éclairer lors du fonctionnement du portail.
- ▶ Obligatoire pour les sites industriels et collectifs.

ACCESSOIRES CONTRÔLE D'ACCÈS

RADIOCOMMANDE



- ▶ 4 canaux à code fixe, avec possibilité de clonage, ou avec système rolling code.
- ▶ Forme ergonomique, elle se fait très discrète et se glisse avec aisance dans votre poche.

CLAVIER DE COMMANDE À CODE RADIO



- ▶ Commande à code radio quadricanal.
- ▶ Fiable : permet l'ouverture radio d'accès motorisés en composant en tapant le code.
- ▶ Montage en saillie.

CLAVIER DE COMMANDE À CODE FILAIRE



- ▶ Avec clavier à combinaison numérique anti-vandalisme.
- ▶ Code secret jusqu'à 8 chiffres.

HORLOGE DIGITALE PROGRAMMABLE



- ▶ Permet la programmation annuelle des heures d'ouverture et de fermeture.
- ▶ Gère le changement d'heure été / hiver.

INTERPHONE AUDIO/VIDÉO







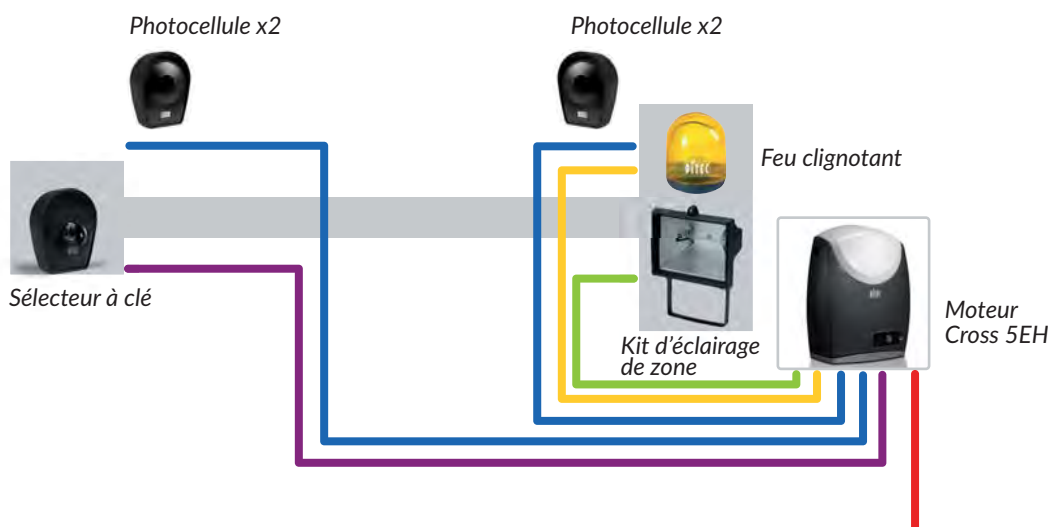

- ▶ 2 fils INTEGRAL pour remplacer une sonnette.
- ▶ Contact sec pour commande auxiliaire sans relais ou fil supplémentaire.
- ▶ Extensible à 2 moniteurs et 2 platines.

Nous proposons une large gamme d'accessoires permettant de réaliser des systèmes d'accès avec différentes possibilités de commande et de contrôle. L'unité de contrôle peut être adaptée sur-mesure en fonction du projet : détecteur à boucle magnétique, interphone, vidéophone, lecteur de carte... nous consulter.



SCHÉMA D'IMPLANTATION ÉLECTRIQUE STANDARD POUR PORTAIL COULISSANT À GAUCHE



	Kit d'éclairage - 3 x 1,5 mm ²
	Feu clignotant - 2 x 1,5 mm ²
	Photocellules - 4 x 0,5 mm ²
	Sélecteur à clé - 2 x 0,5 mm ²
	Alimentation 230 Volts - 3 x 2,5 mm ²

RECOMMANDATIONS :

- Les gaines pour l'implantation des photocellules doivent remonter dans les poteaux à l'aide des trappes de visite.
- Brancher l'alimentation à un interrupteur unipolaire de type homologué avec une distance d'ouverture des contacts de moins de 3 mm (non fourni). Le branchement au réseau doit avoir lieu sur une ligne indépendante et séparée des branchements aux dispositifs de commande et de sécurité.

PRODUITS SIMILAIRES ET COMPLÉMENTAIRES :



**AUTOMATISME
PORTAIL
AUTOPORTANT**



**AUTOMATISME
PORTAIL
PIVOTANT**



PORTILLON



**PORTAIL
COULISSANT**



**PORTAIL
PIVOTANT**

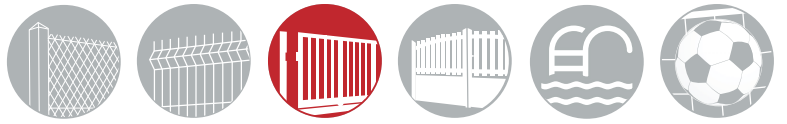

AUTOMATISME

PORTAIL AUTOPORTANT

Notre gamme d'automatisme de portail a été conçue pour réunir les meilleures solutions techniques et d'installation actuellement disponibles... du portail résidentiel au grand portail industriel !

① inverse la course du vantail en cas d'obstacle

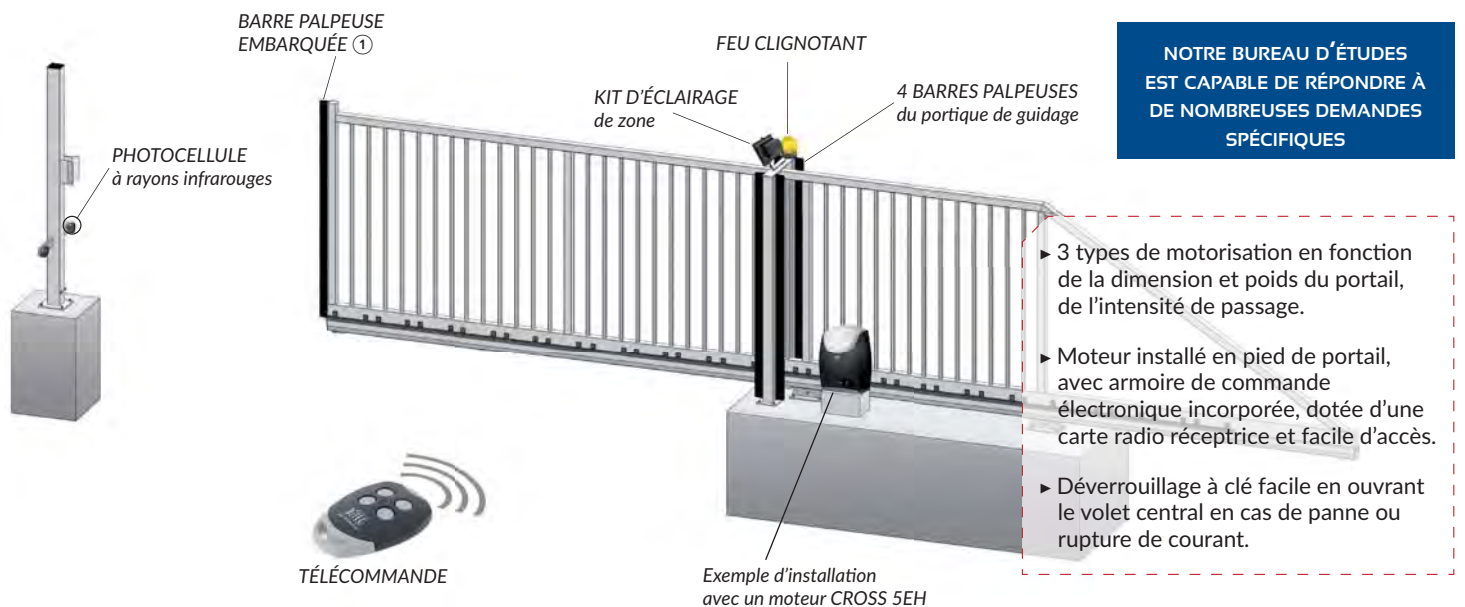

MOTORÉDUCTEUR ÉLECTROMÉCANIQUE POUR PORTAIL AUTOPORTANT

Jusqu'à 6 m et 450 kg (poids vantail)

● **CROSS 5EH**



- ▶ Usage fréquent (accès résidentiel).
- ▶ Puissance : 250W.
- ▶ Vitesse d'entraînement : 0,21 m/sec.
- ▶ Intermittence de travail : 50 %
- ▶ Température de fonctionnement : -20°C / +55°C.
- ▶ Boîtier en ABS au design moderne.

Jusqu'à 8 m et 600 kg (poids vantail)

● **CROSS 7EH**



- ▶ Usage intensif (accès de copropriété, industriel, commercial).
- ▶ Puissance : 310W.
- ▶ Vitesse d'entraînement : 0,20 m/sec.
- ▶ Intermittence de travail : 50 %
- ▶ Température de fonctionnement : -20°C / +55°C.
- ▶ Boîtier en ABS au design moderne.

Jusqu'à 12 m et 1800 kg (poids vantail)

● **CROSS 18VE**



- ▶ Usage intensif (accès industriel et commercial).
- ▶ Puissance : 620W.
- ▶ Vitesse d'entraînement : 0,20 m/sec.
- ▶ Intermittence de travail : 50 %
- ▶ Température de fonctionnement : -20°C / +55°C.
- ▶ Vaste gamme d'accessoires pour satisfaire différentes exigences de fonctionnement.





● Dimension CROSS 5EH et 7EH

340 x 210 x 420 mm

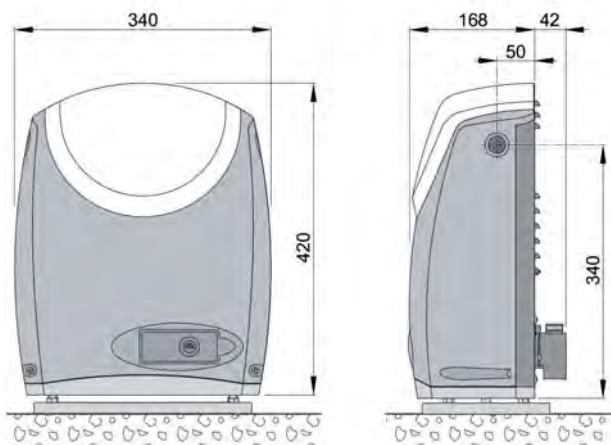

Nouvelle embase avec pattes préformées, pour une installation plus facile et rapide.

● Dimension CROSS 18VE

440 x 205 x 375 mm

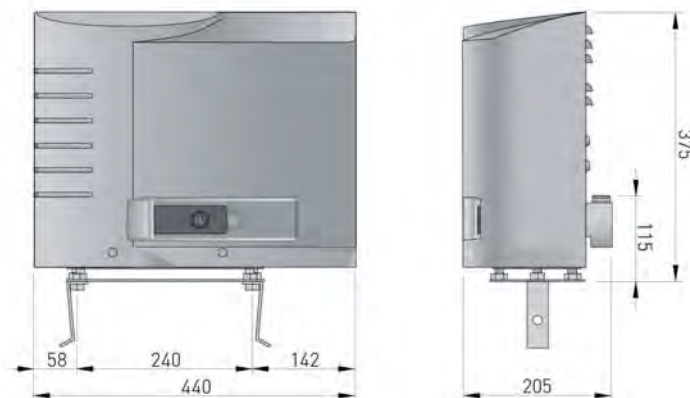

PRINCIPALES FONCTIONS :

	CROSS 5EH	CROSS 7EH	CROSS 18VE
Armoire de commande	pour 1 moteur 24 V = avec carte radio incorporée	pour 1 moteur 24 V = avec carte radio incorporée	pour 1 ou 2 moteurs 230 V ~
Tension d'alimentation de réseau	230 V~ / 50-60 Hz	230 V~ / 50-60 Hz	230 V~ / 50 Hz
Batteries (en cas de panne de courant)	● (option)	● (option)	
Economie d'énergie	consommation réduite pendant l'utilisation	consommation réduite pendant l'utilisation	
Tension d'alimentation moteur	24 V= / 8 A	24 V= / 14 A	230 V~ / 1x5 A - 230 V~ / 2x2,5 A
Tension d'alimentation accessoires	24 V= / 0,3 A	24 V= / 0,3 A	24 V= / 0,5 A
Feu clignotant	24 V	24 V	230 V et 24 V
Voyant portail ouvert (signale la non-fermeture totale)	analogique	analogique	par fin de course et analogique
Eclairage	●	●	● (uniquement avec 1 moteur)
Préadaptation fin de course	●	●	●
Encodeur (gestion vitesse / ralentissement)	●	●	
Réglage de l'effort		automatique	transformateur
ODS - détection d'obstacles (arrêt ou inversion)	●	●	●
Réglage de la vitesse	●	●	
Freinage / ralentissement	●	●	
Réglage du temps de manoeuvre			●
Commande d'ouverture	● (par interrupteur DIP)	● (par interrupteur DIP)	●
Commande d'ouverture partielle	●	●	●
Commande de fermeture	●	●	●
Fermeture automatique temporisée	●	●	●
Commande pas à pas	●	●	●
Commande homme présent	●	●	●
Sécurité d'arrêt	●	●	●
Sécurité d'inversion	●	●	●



ACCESSOIRES DE SÉCURITÉ

PHOTOCELLULES À RAYONS INFRAROUGES



- ▶ Permettent à l'automatisme de fonctionner en toute sécurité.
- ▶ Montage en saillie ou sur colonne.
- ▶ Rayon infrarouge modulé.

BARRES PALPEUSES



- ▶ Système anti-écrasement : chaque contact avec les barres arrête immédiatement le mouvement du portail.
- ▶ 4 barres palpeuses sur le portique de guidage + 1 tête du vantail.

MARQUAGE AU SOL



- ▶ Obligatoire pour les sites industriels et collectifs.
- ▶ Bandes jaunes pour matérialiser la zone de mouvement.

FEU CLIGNOTANT



- ▶ Préviens de la mise en marche du système de motorisation.
- ▶ Clignotement programmé par l'armoire de commande.
- ▶ Ampoule de 15 Watts fournie.

KIT D'ÉCLAIRAGE



- ▶ Zone de passage & zone de refoulement.
- ▶ Permet d'éclairer lors du fonctionnement du portail.
- ▶ Obligatoire pour les sites industriels et collectifs.

ACCESSOIRES CONTRÔLE D'ACCÈS

RADIOCOMMANDE



- ▶ 4 canaux à code fixe, avec possibilité de clonage, ou avec système rolling code.
- ▶ Forme ergonomique, elle se fait très discrète et se glisse avec aisance dans votre poche.

CLAVIER DE COMMANDE À CODE RADIO



- ▶ Commande à code radio quadricanal.
- ▶ Fiable : permet l'ouverture radio d'accès motorisés en composant en tapant le code.
- ▶ Montage en saillie.

CLAVIER DE COMMANDE À CODE FILAIRE



- ▶ Avec clavier à combinaison numérique anti-vandalisme.
- ▶ Code secret jusqu'à 8 chiffres.

HORLOGE DIGITALE PROGRAMMABLE



- ▶ Permet la programmation annuelle des heures d'ouverture et de fermeture.
- ▶ Gère le changement d'heure été / hiver.

INTERPHONE AUDIO/VIDÉO







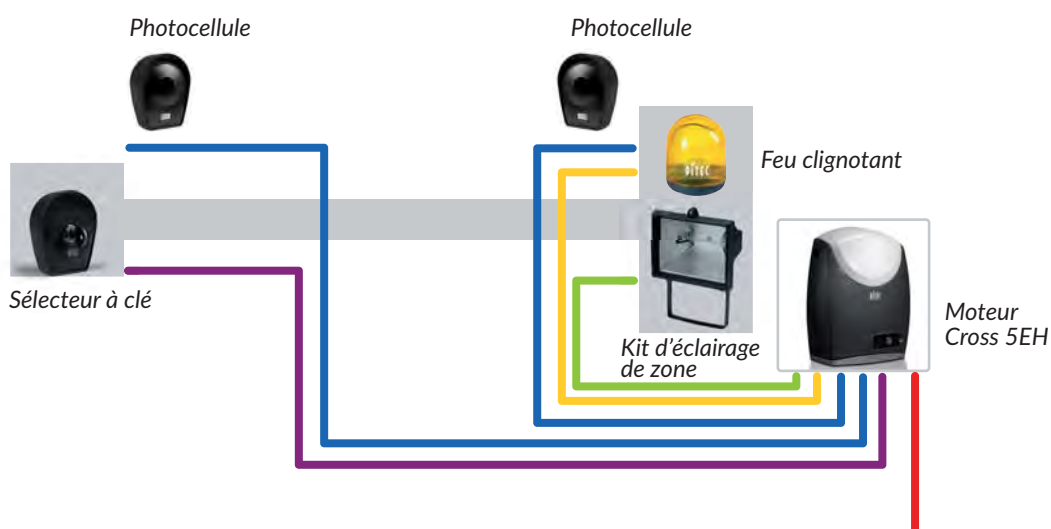

- ▶ 2 fils INTEGRAL pour remplacer une sonnette.
- ▶ Contact sec pour commande auxiliaire sans relais ou fil supplémentaire.
- ▶ Extensible à 2 moniteurs et 2 platines.

Nous proposons une large gamme d'accessoires permettant de réaliser des systèmes d'accès avec différentes possibilités de commande et de contrôle. L'unité de contrôle peut être adaptée sur-mesure en fonction du projet : détecteur à boucle magnétique, interphone, vidéophone, lecteur de carte... nous consulter.



SCHÉMA D'IMPLANTATION ÉLECTRIQUE STANDARD POUR PORTAIL AUTOPORTANT À GAUCHE



	Kit d'éclairage - 3 x 1,5 mm ²
	Feu clignotant - 2 x 1,5 mm ²
	Photocellules - 4 x 0,5 mm ²
	Sélecteur à clé - 2 x 0,5 mm ²
	Alimentation 230 Volts - 3 x 2,5 mm ²

RECOMMANDATIONS :

- Les gaines pour l'implantation des photocellules doivent remonter dans les poteaux à l'aide des trappes de visite.
- Brancher l'alimentation à un interrupteur unipolaire de type homologué avec une distance d'ouverture des contacts de moins de 3 mm (non fourni). Le branchement au réseau doit avoir lieu sur une ligne indépendante et séparée des branchements aux dispositifs de commande et de sécurité.

PRODUITS SIMILAIRES ET COMPLÉMENTAIRES :



**AUTOMATISME
PORTAIL
COULISSANT**



**AUTOMATISME
PORTAIL
PIVOTANT**



PORTILLON



**PORTAIL
COULISSANT**



**PORTAIL
PIVOTANT**

PORTAILS HABITAT



du **STANDARD**
à la fabrication
SUR-MESURE



Gamme " **Standard** "
Gamme " **Intemporel** "
Gamme " **Contemporain** "
Gamme " **Classique** "



Portail ALUMINIUM

Décor avec panneau semi-ajouré
modèle *Nikita*

Gamme Standard

Ce portail entrée de gamme, place l'aluminium à la portée de tous ! Cette gamme se décline en 4 modèles au design intemporel, avec une fabrication standard (2 largeurs et 2 hauteurs au choix) et offre un excellent rapport qualité / prix.

L'aluminium à la portée de tous ! Modèle NIKITA

ROBUSTESSE

- ▶ L'aluminium, aussi léger que le PVC mais bien plus résistant, est un métal inaltérable et 100% recyclable qui durera dans le temps.
- ▶ Gamme composée de profils en aluminium extrudé assemblés mécaniquement par visserie, un procédé fiable et résistant.
- ▶ Thermolaquage «Qualicoat» pour une parfaite résistance aux intempéries.

CONCEPTION MODULAIRE & ÉVOLUTIVE

- ▶ L'assemblage mécanique des éléments constituant le portail permet toute intervention ultérieure, pour le remplacement d'éléments endommagés.
- ▶ Les traverses intermédiaires sont renforcées pour recevoir une motorisation ultérieure sans surcoût.

• PORTAILS PIVOTANTS NIKITA

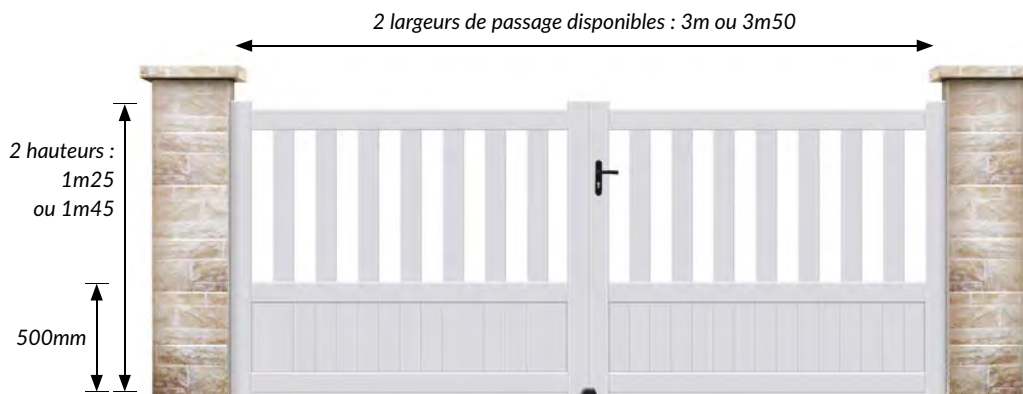

5 COULEURS AU CHOIX

Finition : SABLÉE (aspect grainé)



PASSAGE : 3 m00 | 3 m50

HAUTEUR : 1 m25 | 1 m45

PROFILS ALUMINIUM

- ▶ Montants : 70x45mm
- ▶ Traverses : 70x35mm
- ▶ Barreaux : 70x20mm
- ▶ Remplissage : 100x20mm
- ▶ Espace entre barreaux : +/- 70mm

3 FORMES DISPONIBLES

- Forme droite
- Chapeau de gendarme
- Forme cintrée



HAUTEUR : 1 m40 (1250mm côté pivot + 150mm flèche)

LES PIVOTANTS SONT LIVRÉS AVEC : Serrure à canon européen, 3 clés | Poignée aluminium | Sabot de sol | Gonds multi-réglages (à visser ou à sceller) | Traverse intermédiaire ou basse renforcée pour automatisme





• PORTAILS COULISSANTS NIKITA

 forme droite uniquement

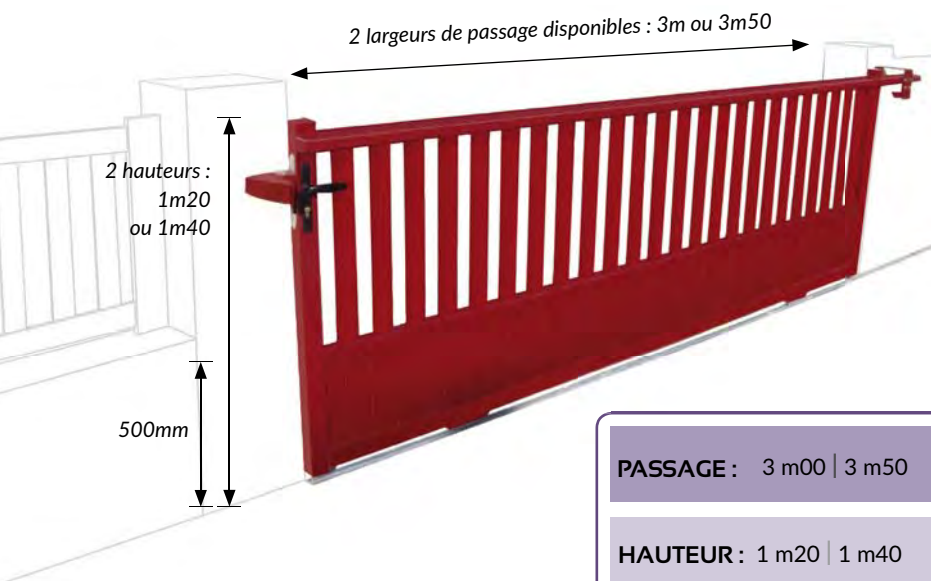

5 COULEURS AU CHOIX

Finition :  SABLÉE (aspect grainé)

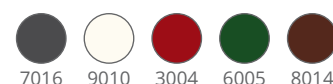

PROFILS ALUMINIUM

- ▶ Montants : 70x45mm
- ▶ Traverses : 70x35mm
- ▶ Barreaux : 70x20mm
- ▶ Remplissage : 100x20mm
- ▶ Espace entre barreaux : +/- 70mm

PASSAGE : 3 m00 | 3 m50

HAUTEUR : 1 m20 | 1 m40



LES COULISSANTS SONT LIVRÉS AVEC : Un guide à galets (nylon) | Une platine de réception | Serrure à canon européen, 3 clés | Poignée aluminium | Rail au sol à visser | Une butée d'ouverture à visser | Traverse intermédiaire ou basse renforcée pour automatisme

À chaque modèle de portail, son portillon

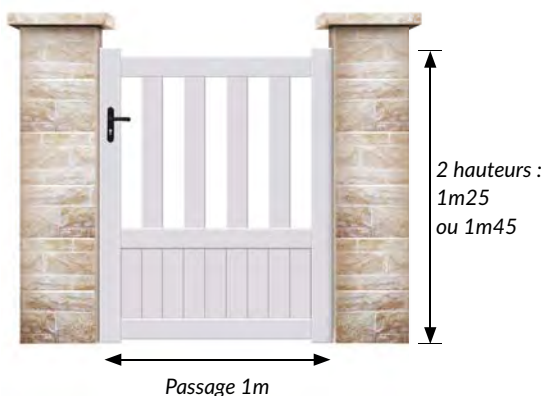
• PORTILLONS NIKITA



DISPONIBLES EN

-  Forme droite
-  Forme cintrée



PASSAGE : 1 m00

HAUTEUR FORME DROITE :
1 m25 | 1 m45

HAUTEUR FORME CINTRÉE :
1 m30 (1 m25 côté pivot)

• POTEAUX

- ▶ Hauteur disponible : 1000mm, 1100mm, 1200mm, 1300mm, 1400mm, 1500mm, 1600mm, 1700mm, 1800mm, 2000mm, 2200mm, 2500mm.
- ▶ 3 sections profils carrés : 100x100mm, 120x120mm, 150x150mm.

• Harmonisez votre CLÔTURE avec votre portail

Large choix : clôture à panneau plein, barreaudée, à panneau Lames Z, à lisses...
> [Demander le fiche technique](#)

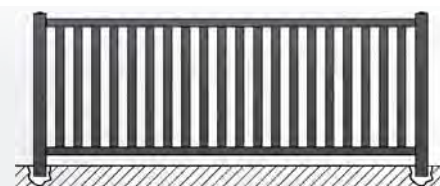



Portail ALUMINIUM

Décor avec panneau semi-plein
Modèle *Indiana*

Gamme Standard

Ce portail entrée de gamme, place l'aluminium à la portée de tous ! Cette gamme se décline en 4 modèles au design intemporel, avec une fabrication standard (2 largeurs et 2 hauteurs au choix) et offre un excellent rapport qualité / prix.

L'aluminium à la portée de tous ! Modèle INDIANA

ROBUSTESSE

- ▶ L'aluminium, aussi léger que le PVC mais bien plus résistant, est un métal inaltérable et 100% recyclable qui durera dans le temps.
- ▶ Gamme composée de profils en aluminium extrudé assemblés mécaniquement par visserie, un procédé fiable et résistant.
- ▶ Thermolaquage «Qualicoat» pour une parfaite résistance aux intempéries.

CONCEPTION MODULAIRE & ÉVOLUTIVE

- ▶ L'assemblage mécanique des éléments constituant le portail permet toute intervention ultérieure, pour le remplacement d'éléments endommagés.
- ▶ Les traverses intermédiaires sont renforcées pour recevoir une motorisation ultérieure sans surcoût.

• PORTAILS PIVOTANTS INDIANA

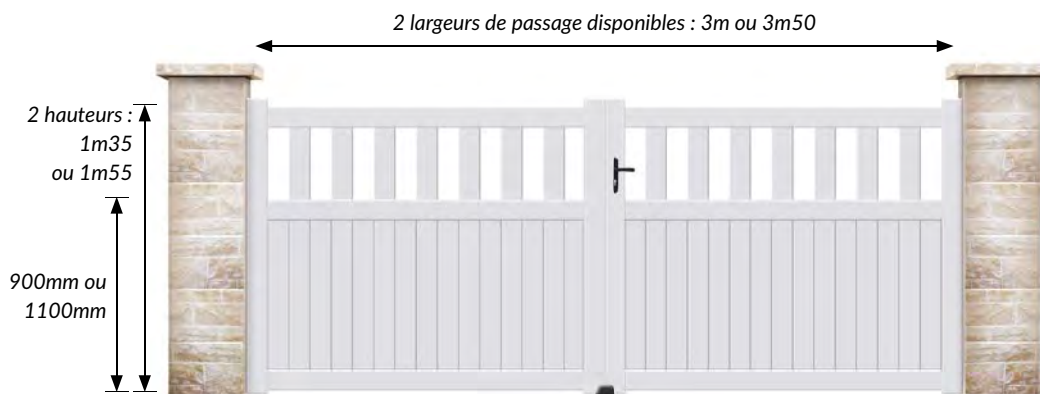

5 COULEURS AU CHOIX

Finition :  SABLÉE (aspect grainé)

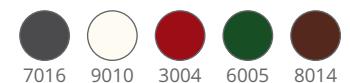



PASSAGE : 3 m00 | 3 m50

HAUTEUR : 1 m35 | 1 m55

PROFILS ALUMINIUM

- ▶ Montants : 70x45mm
- ▶ Traverses : 70x35mm
- ▶ Barreaux : 70x20mm
- ▶ Remplissage : 100x20mm
- ▶ Espace entre barreaux : +/- 70mm

3 FORMES DISPONIBLES

-  Forme droite
-  Chapeau de gendarme
-  Forme cintrée



HAUTEUR : 1 m50 (1350mm côté pivot + 150mm flèche)

LES PIVOTANTS SONT LIVRÉS AVEC : Serrure à canon européen, 3 clés | Poignée aluminium | Sabot de sol | Gonds multi-réglages (à visser ou à sceller) | Traverse intermédiaire ou basse renforcée pour automatisme





• PORTAILS COULISSANTS INDIANA

 forme droite uniquement

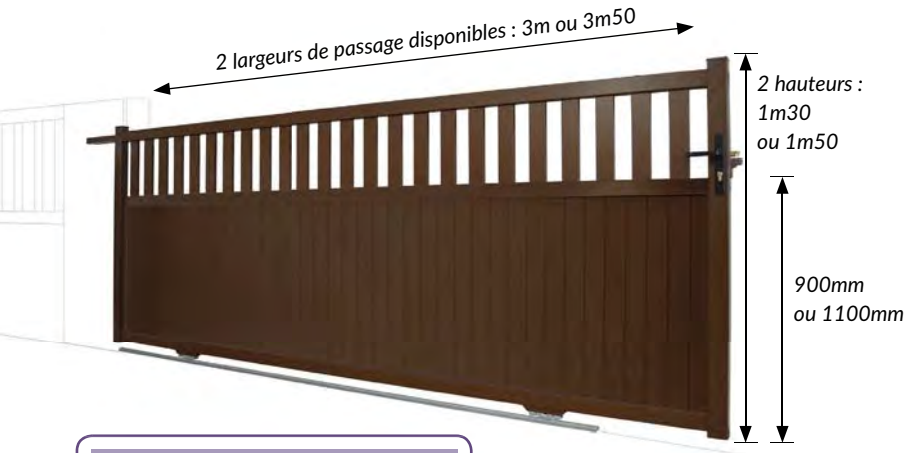

5 COULEURS AU CHOIX

Finition :  **SABLÉE**
(aspect grainé)



PROFILS ALUMINIUM

- ▶ Montants : 70x45mm
- ▶ Traverses : 70x35mm
- ▶ Barreaux : 70x20mm
- ▶ Remplissage : 100x20mm
- ▶ Espace entre barreaux : +/- 70mm

PASSAGE : 3 m00 | 3 m50

HAUTEUR : 1 m30 | 1 m50



LES COULISSANTS SONT LIVRÉS AVEC : Un guide à galets (nylon) | Une platine de réception | Serrure à canon européen, 3 clés | Poignée aluminium | Rail au sol à visser | Une butée d'ouverture à visser | Traverse intermédiaire ou basse renforcée pour automatisme

À chaque modèle de portail, son portillon

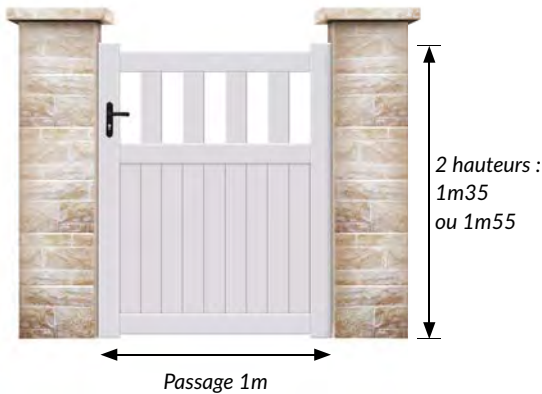
• PORTILLONS INDIANA



DISPONIBLES EN

-  Forme droite
-  Forme cintrée



PASSAGE : 1 m00

HAUTEUR FORME DROITE :
1 m35 | 1 m55

HAUTEUR FORME CINTRÉE :
1 m40 (1 m35 côté pivot)

• POTEAUX

- ▶ Hauteur disponible : 1000mm, 1100mm, 1200mm, 1300mm, 1400mm, 1500mm, 1600mm, 1700mm, 1800mm, 2000mm, 2200mm, 2500mm.
- ▶ 3 sections profils carrés : 100x100mm, 120x120mm, 150x150mm.

• Harmonisez votre CLÔTURE avec votre portail

Large choix : clôture à panneau plein, barreaudée, à panneau Lames Z, à lisses...
> [Demander le fiche technique](#)





Portail ALUMINIUM

Décor avec panneau plein
Modèle *Montana*

Gamme Standard

Ce portail entrée de gamme, place l'aluminium à la portée de tous ! Cette gamme se décline en 4 modèles au design intemporel, avec une fabrication standard (2 largeurs et 2 hauteurs au choix) et offre un excellent rapport qualité / prix.

L'aluminium à la portée de tous ! Modèle MONTANA

ROBUSTESSE

- ▶ L'aluminium, aussi léger que le PVC mais bien plus résistant, est un métal inaltérable et 100% recyclable qui durera dans le temps.
- ▶ Gamme composée de profils en aluminium extrudé assemblés mécaniquement par visserie, un procédé fiable et résistant.
- ▶ Thermolaquage «Qualicoat» pour une parfaite résistance aux intempéries.

CONCEPTION MODULAIRE & ÉVOLUTIVE

- ▶ L'assemblage mécanique des éléments constituant le portail permet toute intervention ultérieure, pour le remplacement d'éléments endommagés.
- ▶ Les traverses intermédiaires sont renforcées pour recevoir une motorisation ultérieure sans surcoût.

• PORTAILS PIVOTANTS MONTANA

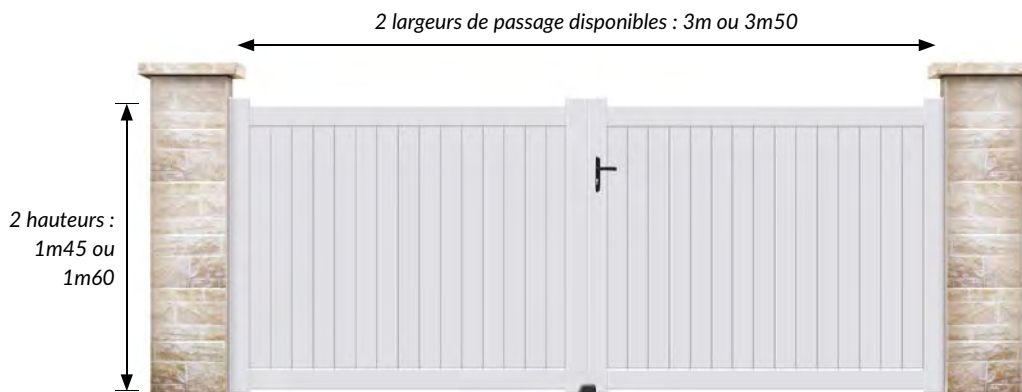

5 COULEURS AU CHOIX

Finition :  SABLÉE (aspect grainé)

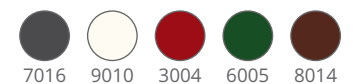



PASSAGE : 3 m00 | 3 m50

HAUTEUR : 1 m45 | 1 m60

PROFILS ALUMINIUM

- ▶ Montants : 70x45mm
- ▶ Traverses : 70x35mm
- ▶ Barreaux : 70x20mm
- ▶ Remplissage : 100x20mm
- ▶ Espace entre barreaux : +/- 70mm

3 FORMES DISPONIBLES

-  Forme droite
-  Chapeau de gendarme
-  Forme cintrée



HAUTEUR : 1 m60 (1450mm côté pivot + 150mm flèche)

LES PIVOTANTS SONT LIVRÉS AVEC : Serrure à canon européen, 3 clés | Poignée aluminium | Sabot de sol | Gonds multi-réglages (à visser ou à sceller) | Traverse intermédiaire ou basse renforcée pour automatisme



Portail ALUMINIUM / Décor avec panneau plein

Modèle *Montana* - Gamme STANDARD



• PORTAILS COULISSANTS MONTANA

 forme droite uniquement



5 COULEURS AU CHOIX

Finition :  SABLÉE (aspect grainé)



PROFILS ALUMINIUM

- ▶ Montants : 70x45mm
- ▶ Traverses : 70x35mm
- ▶ Barreaux : 70x20mm
- ▶ Remplissage : 100x20mm
- ▶ Espace entre barreaux : +/- 70mm

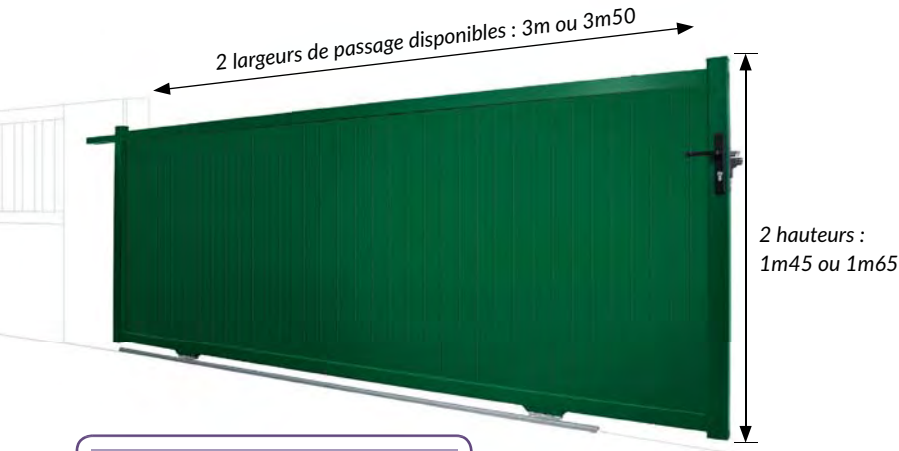

PASSAGE : 3 m00 | 3 m50

HAUTEUR : 1 m45 | 1 m65



LES COULISSANTS SONT LIVRÉS AVEC : Un guide à galets (nylon) | Une platine de réception | Serrure à canon européen, 3 clés | Poignée aluminium | Rail au sol à visser | Une butée d'ouverture à visser | Traverse intermédiaire ou basse renforcée pour automatisme

À chaque modèle de portail, son portillon

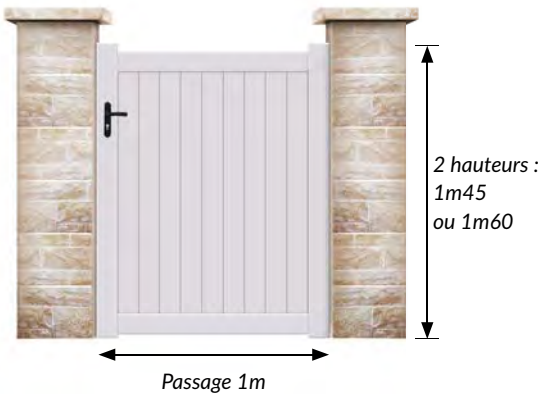
• PORTILLONS MONTANA



DISPONIBLES EN

-  Forme droite
-  Forme cintrée



PASSAGE : 1 m00

HAUTEUR FORME DROITE :
1 m45 | 1 m60

HAUTEUR FORME CINTRÉE :
1 m50 (1 m45 côté pivot)

• POTEAUX

- ▶ Hauteur disponible : 1000mm, 1100mm, 1200mm, 1300mm, 1400mm, 1500mm, 1600mm, 1700mm, 1800mm, 2000mm, 2200mm, 2500mm.
- ▶ 3 sections profils carrés : 100x100mm, 120x120mm, 150x150mm.

• Harmonisez votre CLÔTURE avec votre portail

Large choix : clôture à panneau plein, barreaudée, à panneau Lames Z, à lisses...
> [Demander le fiche technique](#)



GRILLAGES NAAS - 12 rue Pablo Néruda - 33140 Villenave d'Ornon - Tél. 05 57 12 22 22 - Fax 05 57 12 22 20
contact@grillages-naas.com - www.grillages-naas.com

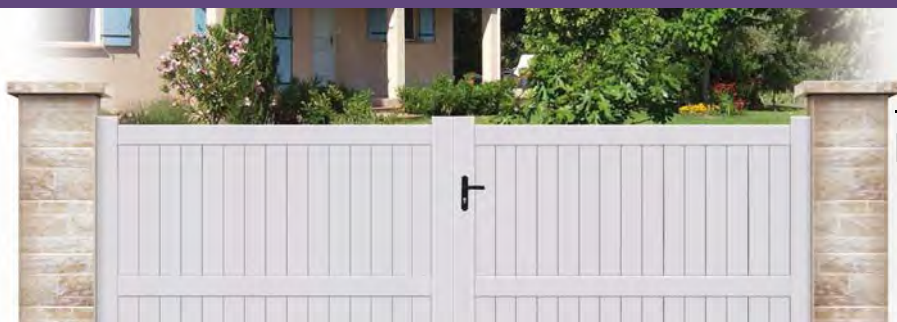

Portail ALUMINIUM

Décor panneau plein avec traverse
Modèle *Balboa*

Gamme Standard

Ce portail entrée de gamme, place l'aluminium à la portée de tous ! Cette gamme se décline en 4 modèles au design intemporel, avec une fabrication standard (2 largeurs et 2 hauteurs au choix) et offre un excellent rapport qualité / prix.

L'aluminium à la portée de tous ! Modèle BALBOA

ROBUSTESSE

- ▶ L'aluminium, aussi léger que le PVC mais bien plus résistant, est un métal inaltérable et 100% recyclable qui durera dans le temps.
- ▶ Gamme composée de profils en aluminium extrudé assemblés mécaniquement par visserie, un procédé fiable et résistant.
- ▶ Thermolaquage «Qualicoat» pour une parfaite résistance aux intempéries.

CONCEPTION MODULAIRE & ÉVOLUTIVE

- ▶ L'assemblage mécanique des éléments constituant le portail permet toute intervention ultérieure, pour le remplacement d'éléments endommagés.
- ▶ Les traverses intermédiaires sont renforcées pour recevoir une motorisation ultérieure sans surcoût.

• PORTAILS PIVOTANTS BALBOA

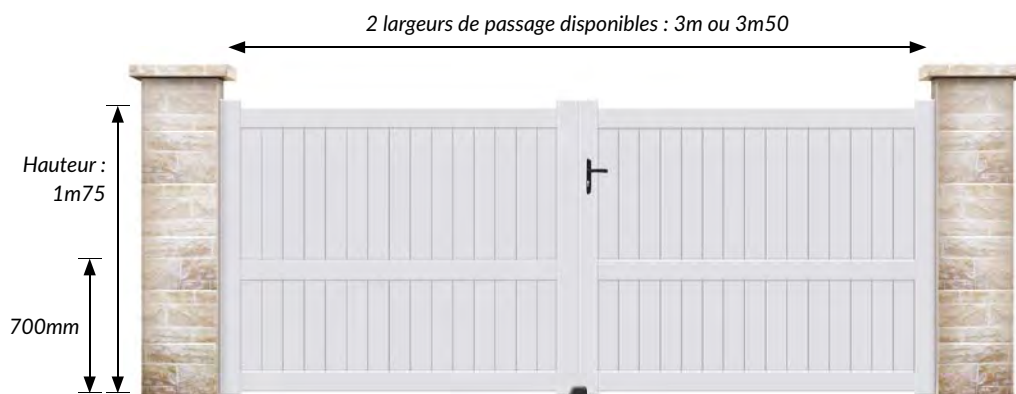

5 COULEURS AU CHOIX

Finition : SABLÉE (aspect grainé)



PASSAGE : 3 m00 | 3 m50

HAUTEUR : 1 m75

PROFILS ALUMINIUM

- ▶ Montants : 70x45mm
- ▶ Traverses : 70x35mm
- ▶ Barreaux : 70x20mm
- ▶ Remplissage : 100x20mm
- ▶ Espace entre barreaux : +/- 70mm

3 FORMES DISPONIBLES

- Forme droite
- Chapeau de gendarme
- Forme cintrée



HAUTEUR : 1 m80 (1650mm côté pivot + 150mm flèche)

LES PIVOTANTS SONT LIVRÉS AVEC : Serrure à canon européen, 3 clés | Poignée aluminium | Sabot de sol | Gonds multi-réglages (à visser ou à sceller) | Traverse intermédiaire ou basse renforcée pour automatisme



Portail ALUMINIUM / Décor panneau plein avec traverse

Modèle *Balboa* - Gamme STANDARD



• PORTAILS COULISSANTS BALBOA

 forme droite uniquement

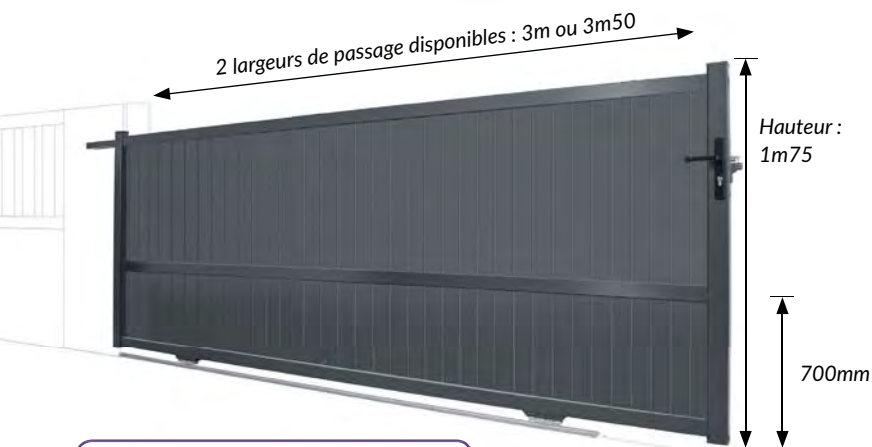

PASSAGE : 3 m00 | 3 m50

HAUTEUR : 1 m75

5 COULEURS AU CHOIX

Finition :  **SABLÉE**
(aspect grainé)

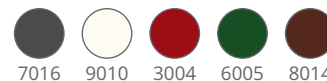

PROFILS ALUMINIUM

- ▶ Montants : 70x45mm
- ▶ Traverses : 70x35mm
- ▶ Barreaux : 70x20mm
- ▶ Remplissage : 100x20mm
- ▶ Espace entre barreaux : +/- 70mm



LES COULISSANTS SONT LIVRÉS AVEC : Un guide à galets (nylon) | Une platine de réception | Serrure à canon européen, 3 clés | Poignée aluminium | Rail au sol à visser | Une butée d'ouverture à visser | Traverse intermédiaire ou basse renforcée pour automatisme

À chaque modèle de portail, son portillon

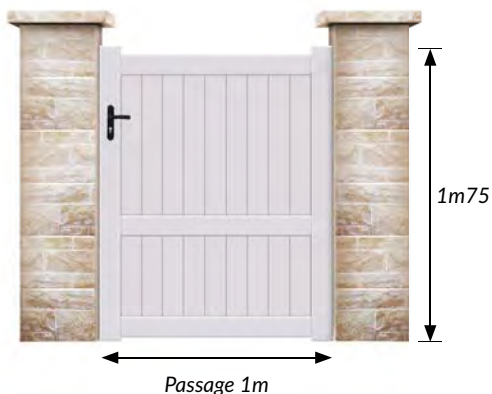
• PORTILLONS BALBOA



DISPONIBLES EN

-  Forme droite
-  Forme cintrée



PASSAGE : 1 m00

HAUTEUR FORME DROITE :
1 m75

HAUTEUR FORME CINTRÉE :
1 m70 (1 m65 côté pivot)

• POTEAUX

- ▶ Hauteur disponible : 1000mm, 1100mm, 1200mm, 1300mm, 1400mm, 1500mm, 1600mm, 1700mm, 1800mm, 2000mm, 2200mm, 2500mm.
- ▶ 3 sections profils carrés : 100x100mm, 120x120mm, 150x150mm.

• Harmonisez votre CLÔTURE avec votre portail

Large choix : clôture à panneau plein, barreaudée, à panneau Lames Z, à lisses...
> [Demander le fiche technique](#)



GRILLAGES NAAS - 12 rue Pablo Néruda - 33140 Villenave d'Ornon - Tél. 05 57 12 22 22 - Fax 05 57 12 22 20
contact@grillages-naas.com - www.grillages-naas.com



Portail ALUMINIUM

Décor ajouré avec barreaudage
Modèle *Ginkgo*

Gamme Intemporel

Les portails de la gamme «Intemporel» sont d'une solidité à toute épreuve, ils se plient à tous les styles, se surpassent sur toutes les lignes et se révèlent dans la couleur, sans nuance. Livré complet, prêt à poser !

ROBUSTESSE

- ▶ L'aluminium, aussi léger que le PVC mais bien plus résistant, est un métal inaltérable et 100% recyclable qui durera dans le temps.
- ▶ Gamme composée de profils en aluminium extrudé assemblés mécaniquement par visserie, un procédé fiable et résistant.
- ▶ Thermolaquage «Qualicoat» pour une parfaite résistance aux intempéries.

CONCEPTION MODULAIRE & ÉVOLUTIVE

- ▶ L'assemblage mécanique des éléments constituant le portail permet toute intervention ultérieure, pour le remplacement d'éléments endommagés.
- ▶ Les traverses intermédiaires sont renforcées pour recevoir une motorisation ultérieure sans surcoût.

GAMME COMPLÈTE GINKGO

L'aluminium autorise de multiples variations de formes et de couleurs et s'adapte à tous les styles !

PORTAIL PIVOTANT

- ▶ Ouverture à 180°
- ▶ Hauteur maxi : 1600mm
- ▶ Largeur maxi : 4000mm
- ▶ 7 formes au choix :

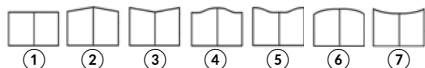

PORTAIL COULISSANT

- ▶ Hauteur maxi : 1600mm
- ▶ Largeur maxi : 4000mm

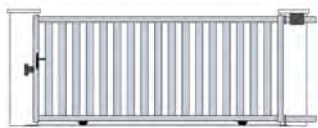

PORTILLON

- ▶ Ouverture à 180°
- ▶ Hauteur maxi : 1600mm
- ▶ Largeur maxi : 1750mm



CLÔTURES ASSORTIES

- ▶ Clôture barreaudée
- ▶ Clôture à panneau plein
- ▶ Clôture à lisses



LARGE PALETTE DE COULEURS : 22 RAL STANDARDS

▶ Finition AU CHOIX :



MAT



SABLÉE

(aspect grainé)



▶ Autres coloris possibles sur demande



Portail ALUMINIUM / Décor ajouré avec barreaudage

Modèle Ginkgo - Gamme INTEMPOREL



● PORTAIL PIVOTANT



DIMENSIONS

PASSAGE EN M	HAUTEUR EN M	MONTANT EN MM	TRAVERSES EN MM	BARREAUX EN MM	ESPACEMENT BARREAUX
2 m50	1 m00				
2 m75	1 m10				
3 m00	1 m20				
3 m25	1 m30	70 x 55	65 x 45	70 x 20	+/- 70 mm
3 m50	1 m40				
3 m75	1 m50				
4 m00	1 m60				

ACCESSOIRES INCLUS

- ▶ Serrure à canon européen, 3 clés
- ▶ Poignée aluminium
- ▶ Sabot de sol avec basculeur
- ▶ Gonds à multi-réglage
- ▶ Traverse intermédiaire renforcée pour automatisme

OPTIONS : Vantaux tiercé, lames à 45°, gâche électrique, récupérateur de pente, etc. *Nous consulter.*

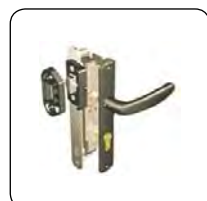

Serrure et poignée



Sabot de sol avec basculeur



Gonds à multi-réglage

● PORTAIL COULISSANT



DIMENSIONS

PASSAGE EN M	HAUTEUR EN M	MONTANT EN MM	TRAVERSES EN MM	BARREAUX EN MM	ESPACEMENT BARREAUX
2 m50	1 m00				
2 m75	1 m10				
3 m00	1 m20				
3 m25	1 m30	70 x 55	65 x 45	70 x 20	+/- 70 mm
3 m50	1 m40				
3 m75	1 m50				
4 m00	1 m60				

ACCESSOIRES INCLUS

- ▶ Un guide à galets (nylon)
- ▶ Une platine de réception
- ▶ Serrure à canon européen, 3 clés
- ▶ Poignée aluminium
- ▶ Rail au sol à visser
- ▶ Une butée d'ouverture à visser
- ▶ Traverse basse renforcée pour automatisme

SUR DEMANDE, NOTRE BUREAU D'ÉTUDES CONÇOIT VOTRE PORTAIL AUX DIMENSIONS SOUHAITÉES SUR-MESURE, SANS SURCÔÛT



Serrure pour portail coulissant



Guide à galets



Rail de sol à visser

● POTEAUX

- ▶ Hauteur disponible : 1000mm, 1100mm, 1200mm, 1300mm, 1400mm, 1500mm, 1600mm, 1700mm, 1800mm, 2000mm, 2200mm, 2500mm.
- ▶ 3 sections profils carrés : 100x100mm, 120x120mm, 150x150mm.

PRODUITS DE LA MÊME GAMME :



PORTAIL CÈDRE



PORTAIL SÉQUOIA

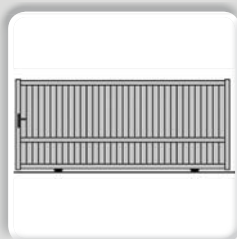

PORTAIL ÉRABLE



PORTAIL BAOBAB



Portail ALUMINIUM

Décor avec panneau semi-ajouré
Modèle *Cèdre*

Gamme Intemporel

Les portails de la gamme «Intemporel» sont d'une solidité à toute épreuve, ils se plient à tous les styles, se surpassent sur toutes les lignes et se révèlent dans la couleur, sans nuance. Livré complet, prêt à poser !

ROBUSTESSE

- ▶ L'aluminium, aussi léger que le PVC mais bien plus résistant, est un métal inaltérable et 100% recyclable qui durera dans le temps.
- ▶ Gamme composée de profils en aluminium extrudé assemblés mécaniquement par visserie, un procédé fiable et résistant.
- ▶ Thermolaquage «Qualicoat» pour une parfaite résistance aux intempéries.

CONCEPTION MODULAIRE & ÉVOLUTIVE

- ▶ L'assemblage mécanique des éléments constituant le portail permet toute intervention ultérieure, pour le remplacement d'éléments endommagés.
- ▶ Les traverses intermédiaires sont renforcées pour recevoir une motorisation ultérieure sans surcoût.

GAMME COMPLÈTE CÈDRE

L'aluminium autorise de multiples variations de formes et de couleurs et s'adapte à tous les styles !

PORTAIL PIVOTANT

- ▶ Ouverture à 180°
- ▶ Hauteur maxi : 1600mm
- ▶ Largeur maxi : 4250mm
- ▶ 7 formes au choix :

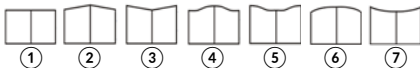

PORTAIL COULISSANT

- ▶ Hauteur maxi : 1600mm
- ▶ Largeur maxi : 4500mm

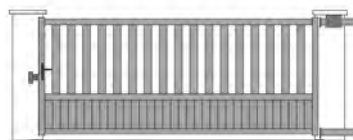

PORTILLON

- ▶ Ouverture à 180°
- ▶ Hauteur maxi : 1600mm
- ▶ Largeur maxi : 1750mm



CLÔTURES ASSORTIES

- ▶ Clôture barreaudée
- ▶ Clôture à panneau plein
- ▶ Clôture à lisses

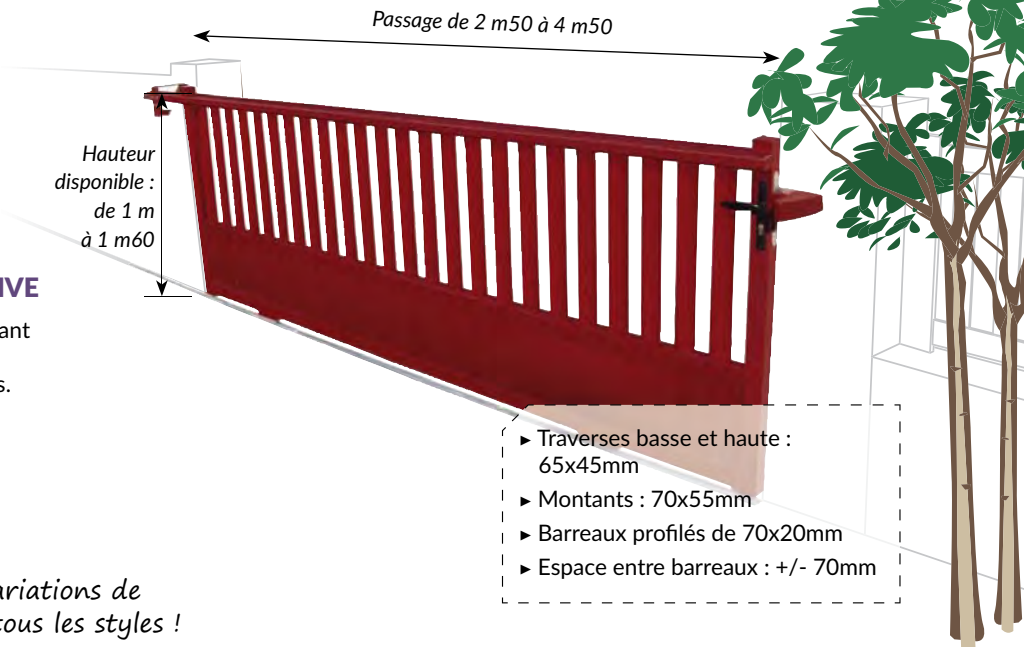
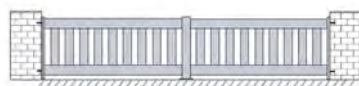

LARGE PALETTE DE COULEURS : 22 RAL STANDARDS

▶ Finition AU CHOIX : **MAT** **SABLÉE** (aspect grainé)



▶ Autres coloris possibles sur demande



Portail ALUMINIUM / Décor avec panneau semi-ajouré

Modèle Cèdre - Gamme INTEMPOREL



● PORTAIL PIVOTANT



DIMENSIONS

PASSAGE EN M	HAUTEUR EN M	MONTANT EN MM	TRAVERSES EN MM	BARREAUX EN MM	ESPACEMENT BARREAUX
2 m50	1 m00				
2 m75	1 m10				
3 m00	1 m20				
3 m25	1 m30				
3 m50	1 m40	70 x 55	65 x 45	70 x 20	+/- 70 mm
3 m75	1 m50				
4 m00	1 m60				
4 m25					

● PORTAIL COULISSANT

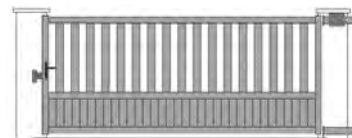

DIMENSIONS

PASSAGE EN M	HAUTEUR EN M	MONTANT EN MM	TRAVERSES EN MM	BARREAUX EN MM	ESPACEMENT BARREAUX
2 m50	1 m00				
2 m75	1 m10				
3 m00	1 m20				
3 m25	1 m30				
3 m50	1 m40	70 x 55	65 x 45	70 x 20	+/- 70 mm
3 m75	1 m50				
4 m00	1 m60				
4 m25					
4 m50					

SUR DEMANDE, NOTRE BUREAU D'ÉTUDES CONÇOIT VOTRE PORTAIL AUX DIMENSIONS SOUHAITÉES SUR-MESURE, SANS SURCÔÛT

ACCESSOIRES INCLUS

- ▶ Serrure à canon européen, 3 clés
- ▶ Poignée aluminium
- ▶ Sabot de sol avec basculeur
- ▶ Gonds à multi-réglage
- ▶ Traverse intermédiaire renforcée pour automatisme

OPTIONS : Vantaux tiercé, lames à 45°, gâche électrique, récupérateur de pente, etc. *Nous consulter.*

ACCESSOIRES INCLUS

- ▶ Un guide à galets (nylon)
- ▶ Une platine de réception
- ▶ Serrure à canon européen, 3 clés
- ▶ Poignée aluminium
- ▶ Rail au sol à visser
- ▶ Une butée d'ouverture à visser
- ▶ Traverse basse renforcée pour automatisme

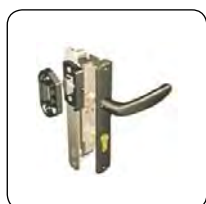

Serrure et poignée



Sabot de sol avec basculeur



Gonds à multi-réglage



Serrure pour portail coulissant



Guide à galets



Rail de sol à visser

● POTEAUX

- ▶ Hauteur disponible : 1000mm, 1100mm, 1200mm, 1300mm, 1400mm, 1500mm, 1600mm, 1700mm, 1800mm, 2000mm, 2200mm, 2500mm.
- ▶ 3 sections profils carrés : 100x100mm, 120x120mm, 150x150mm.

PRODUITS DE LA MÊME GAMME :



PORTAIL GINKGO



PORTAIL SÉQUOIA

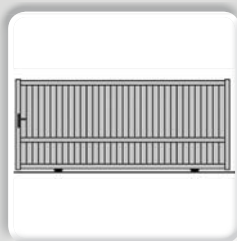

PORTAIL ÉRABLE



PORTAIL BAOBAB



Portail ALUMINIUM

Décor avec panneau semi-plein
Modèle *Séquoia*

Gamme Intemporel

Les portails de la gamme «Intemporel» sont d'une solidité à toute épreuve, ils se plient à tous les styles, se surpassent sur toutes les lignes et se révèlent dans la couleur, sans nuance. Livré complet, prêt à poser !

ROBUSTESSE

- ▶ L'aluminium, aussi léger que le PVC mais bien plus résistant, est un métal inaltérable et 100% recyclable qui durera dans le temps.
- ▶ Gamme composée de profils en aluminium extrudé assemblés mécaniquement par visserie, un procédé fiable et résistant.
- ▶ Thermolaquage «Qualicoat» pour une parfaite résistance aux intempéries.

CONCEPTION MODULAIRE & ÉVOLUTIVE

- ▶ L'assemblage mécanique des éléments constituant le portail permet toute intervention ultérieure, pour le remplacement d'éléments endommagés.
- ▶ Les traverses intermédiaires sont renforcées pour recevoir une motorisation ultérieure sans surcoût.



GAMME COMPLÈTE SÉQUOIA

L'aluminium autorise de multiples variations de formes et de couleurs et s'adapte à tous les styles !

PORTAIL PIVOTANT

- ▶ Ouverture à 180°
- ▶ Hauteur maxi : 1800mm
- ▶ Largeur maxi : 4250mm
- ▶ 7 formes au choix :

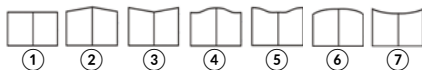

PORTAIL COULISSANT

- ▶ Hauteur maxi : 1800mm
- ▶ Largeur maxi : 4500mm

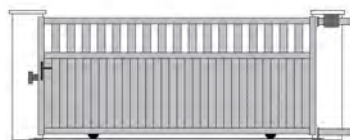

PORTILLON

- ▶ Ouverture à 180°
- ▶ Hauteur maxi : 1800mm
- ▶ Largeur maxi : 1750mm



CLÔTURES ASSORTIES

- ▶ Clôture barreaudée
- ▶ Clôture à panneau plein
- ▶ Clôture à lisses



LARGE PALETTE DE COULEURS : 22 RAL STANDARDS

▶ Finition AU CHOIX :



MAT



SABLÉE

(aspect grainé)

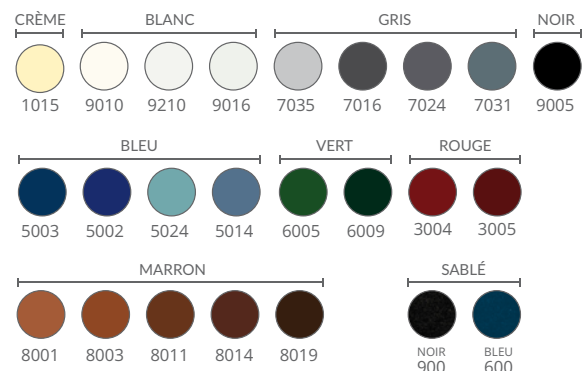

▶ Autres coloris possibles sur demande



Portail ALUMINIUM / Décor avec panneau semi-plein

Modèle Séquoia - Gamme INTEMPOREL



● PORTAIL PIVOTANT



DIMENSIONS

PASSAGE EN M	HAUTEUR EN M	MONTANT EN MM	TRAVERSES EN MM	BARREAUX EN MM	ESPACEMENT BARREAUX
2 m50	1 m00				
2 m75	1 m10				
3 m00	1 m20				
3 m25	1 m30				
3 m50	1 m40	70 x 55	65 x 45	70 x 20	+/- 70 mm
3 m75	1 m50				
4 m00	1 m60				
4 m25	1 m70				
	1 m80				

ACCESSOIRES INCLUS

- ▶ Serrure à canon européen, 3 clés
- ▶ Poignée aluminium
- ▶ Sabot de sol avec basculeur
- ▶ Gonds à multi-réglage
- ▶ Traverse intermédiaire renforcée pour automatisme

OPTIONS : Vantaux tiercé, lames à 45°, gâche électrique, récupérateur de pente, etc. *Nous consulter.*



Serrure et poignée



Sabot de sol avec basculeur



Gonds à multi-réglage

● PORTAIL COULISSANT



DIMENSIONS

PASSAGE EN M	HAUTEUR EN M	MONTANT EN MM	TRAVERSES EN MM	BARREAUX EN MM	ESPACEMENT BARREAUX
2 m50	1 m00				
2 m75	1 m10				
3 m00	1 m20				
3 m25	1 m30				
3 m50	1 m40	70 x 55	65 x 45	70 x 20	+/- 70 mm
3 m75	1 m50				
4 m00	1 m60				
4 m25	1 m70				
4 m50	1 m80				

SUR DEMANDE, NOTRE BUREAU D'ÉTUDES CONÇOIT VOTRE PORTAIL AUX DIMENSIONS SOUHAITÉES SUR-MESURE, SANS SURCÔUT

ACCESSOIRES INCLUS

- ▶ Un guide à galets (nylon)
- ▶ Une platine de réception
- ▶ Serrure à canon européen, 3 clés
- ▶ Poignée aluminium
- ▶ Rail au sol à visser
- ▶ Une butée d'ouverture à visser
- ▶ Traverse basse renforcée pour automatisme



Serrure pour portail coulissant



Guide à galets



Rail de sol à visser

● POTEAUX

- ▶ Hauteur disponible : 1000mm, 1100mm, 1200mm, 1300mm, 1400mm, 1500mm, 1600mm, 1700mm, 1800mm, 2000mm, 2200mm, 2500mm.
- ▶ 3 sections profils carrés : 100x100mm, 120x120mm, 150x150mm.

PRODUITS DE LA MÊME GAMME :



PORTAIL GINKGO



PORTAIL CÈDRE

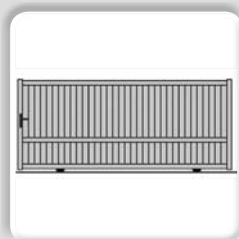

PORTAIL ÉRABLE



PORTAIL BAOBAB



Portail ALUMINIUM

Décor avec panneau plein
Modèle *Baobab*

Gamme Intemporel

Les portails de la gamme «Intemporel» sont d'une solidité à toute épreuve, ils se plient à tous les styles, se surpassent sur toutes les lignes et se révèlent dans la couleur, sans nuance. Livré complet, prêt à poser !

ROBUSTESSE

- ▶ L'aluminium, aussi léger que le PVC mais bien plus résistant, est un métal inaltérable et 100% recyclable qui durera dans le temps.
- ▶ Gamme composée de profils en aluminium extrudé assemblés mécaniquement par visserie, un procédé fiable et résistant.
- ▶ Thermolaquage «Qualicoat» pour une parfaite résistance aux intempéries.

CONCEPTION MODULAIRE & ÉVOLUTIVE

- ▶ L'assemblage mécanique des éléments constituant le portail permet toute intervention ultérieure, pour le remplacement d'éléments endommagés.
- ▶ Les traverses intermédiaires sont renforcées pour recevoir une motorisation ultérieure sans surcoût.

GAMME COMPLÈTE BAOBAB

L'aluminium autorise de multiples variations de formes et de couleurs et s'adapte à tous les styles !

PORTAIL PIVOTANT

- ▶ Ouverture à 180°
- ▶ Hauteur maxi : 1600mm
- ▶ Largeur maxi : 4000mm
- ▶ 7 formes au choix :

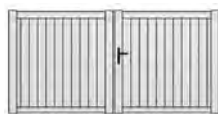
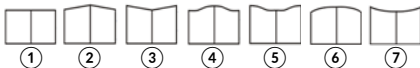

PORTAIL COULISSANT

- ▶ Hauteur maxi : 1600mm
- ▶ Largeur maxi : 4000mm



PORTILLON

- ▶ Ouverture à 180°
- ▶ Hauteur maxi : 1600mm
- ▶ Largeur maxi : 1750mm



CLÔTURES ASSORTIES

- ▶ Clôture barreaudée
- ▶ Clôture à panneau plein
- ▶ Clôture à lisses

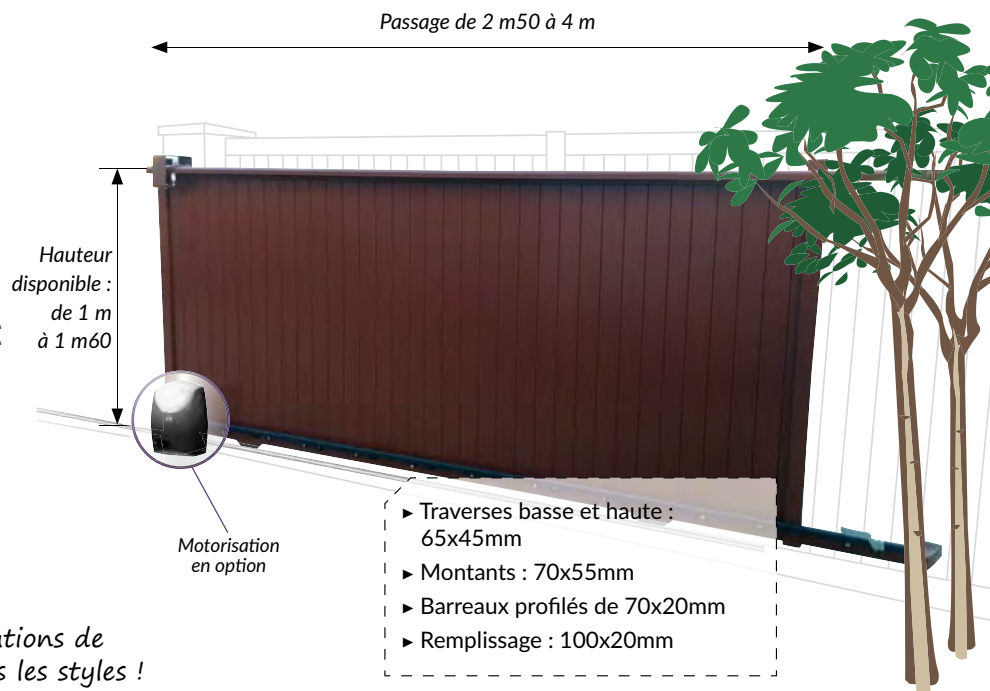

LARGE PALETTE DE COULEURS : 22 RAL STANDARDS

▶ Finition AU CHOIX :  MAT  SABLÉE (aspect grainé)



▶ Autres coloris possibles sur demande



Portail ALUMINIUM / Décor avec panneau plein

Modèle *Baobab* - Gamme INTEMPOREL



● PORTAIL PIVOTANT

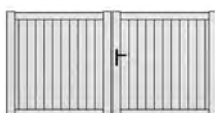

DIMENSIONS

PASSAGE EN M	HAUTEUR EN M	MONTANT EN MM	TRAVERSES EN MM	BARREAUX EN MM	REPLISSAGE EN MM
2 m50	1 m00				
2 m75	1 m10				
3 m00	1 m20				
3 m25	1 m30	70 x 55	65 x 45	70 x 20	100 x 20
3 m50	1 m40				
3 m75	1 m50				
4 m00	1 m60				

ACCESSOIRES INCLUS

- ▶ Serrure à canon européen, 3 clés
- ▶ Poignée aluminium
- ▶ Sabot de sol avec basculeur
- ▶ Gonds à multi-réglage
- ▶ Traverse intermédiaire renforcée pour automatisme

OPTIONS : Vantaux tiercé, lames à 45°, gâche électrique, récupérateur de pente, etc. *Nous consulter.*

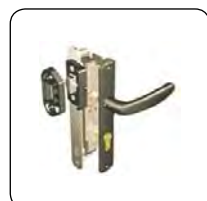

Serrure et poignée



Sabot de sol avec basculeur



Gonds à multi-réglage

● PORTAIL COULISSANT



DIMENSIONS

PASSAGE EN M	HAUTEUR EN M	MONTANT EN MM	TRAVERSES EN MM	BARREAUX EN MM	REPLISSAGE EN MM
2 m50	1 m00				
2 m75	1 m10				
3 m00	1 m20				
3 m25	1 m30	70 x 55	65 x 45	70 x 20	100 x 20
3 m50	1 m40				
3 m75	1 m50				
4 m00	1 m60				

ACCESSOIRES INCLUS

- ▶ Un guide à galets (nylon)
- ▶ Une platine de réception
- ▶ Serrure à canon européen, 3 clés
- ▶ Poignée aluminium
- ▶ Rail au sol à visser
- ▶ Une butée d'ouverture à visser
- ▶ Traverse basse renforcée pour automatisme

SUR DEMANDE, NOTRE BUREAU D'ÉTUDES CONÇOIT VOTRE PORTAIL AUX DIMENSIONS SOUHAITÉES SUR-MESURE, SANS SURCÔÛT



Serrure pour portail coulissant



Guide à galets



Rail de sol à visser

● POTEAUX

- ▶ Hauteur disponible : 1000mm, 1100mm, 1200mm, 1300mm, 1400mm, 1500mm, 1600mm, 1700mm, 1800mm, 2000mm, 2200mm, 2500mm.
- ▶ 3 sections profils carrés : 100x100mm, 120x120mm, 150x150mm.

PRODUITS DE LA MÊME GAMME :

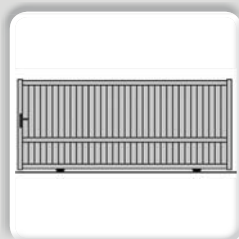

PORTAIL ÉRABLE



PORTAIL SÉQUOIA



PORTAIL CÈDRE



PORTAIL GINKGO



Portail ALUMINIUM

Décor panneau plein avec traverse
Modèle *Érable*

Gamme Intemporel

Les portails de la gamme «Intemporel» sont d'une solidité à toute épreuve, ils se plient à tous les styles, se surpassent sur toutes les lignes et se révèlent dans la couleur, sans nuance. Livré complet, prêt à poser !

ROBUSTESSE

- ▶ L'aluminium, aussi léger que le PVC mais bien plus résistant, est un métal inaltérable et 100% recyclable qui durera dans le temps.
- ▶ Gamme composée de profils en aluminium extrudé assemblés mécaniquement par visserie, un procédé fiable et résistant.
- ▶ Thermolaquage «Qualicoat» pour une parfaite résistance aux intempéries.

CONCEPTION MODULAIRE & ÉVOLUTIVE

- ▶ L'assemblage mécanique des éléments constituant le portail permet toute intervention ultérieure, pour le remplacement d'éléments endommagés.
- ▶ Les traverses intermédiaires sont renforcées pour recevoir une motorisation ultérieure sans surcoût.

GAMME COMPLÈTE ÉRABLE

L'aluminium autorise de multiples variations de formes et de couleurs et s'adapte à tous les styles !

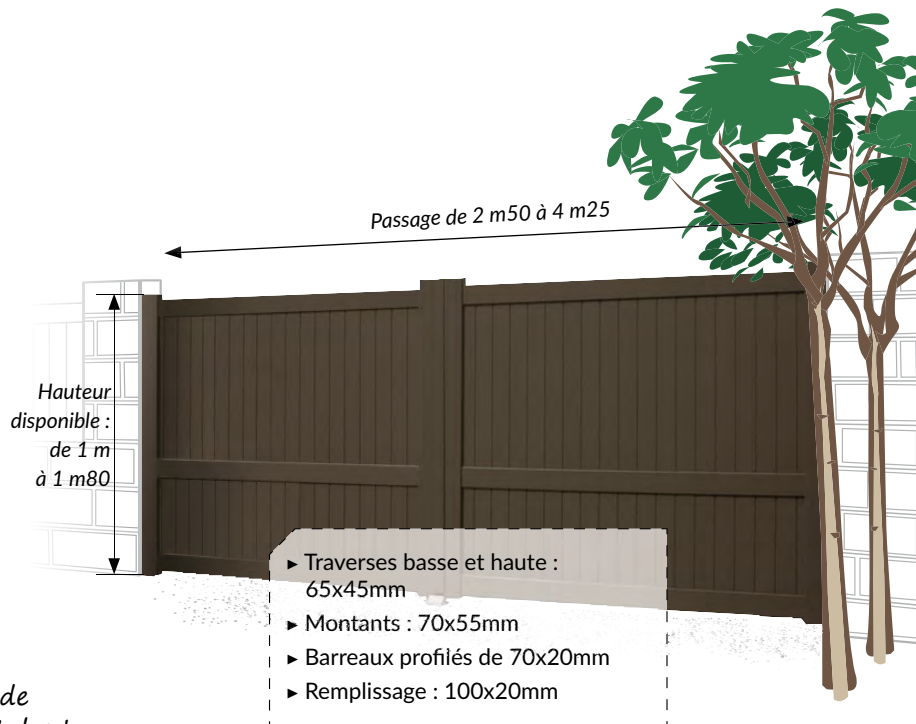

PORTAIL PIVOTANT

- ▶ Ouverture à 180°
- ▶ Hauteur maxi : 1800mm
- ▶ Largeur maxi : 4250mm
- ▶ 7 formes au choix :

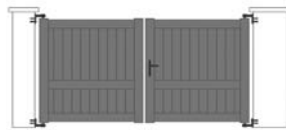
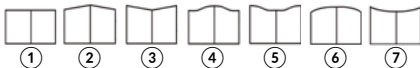

PORTAIL COULISSANT

- ▶ Hauteur maxi : 1800mm
- ▶ Largeur maxi : 4500mm

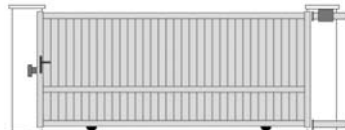

PORTILLON

- ▶ Ouverture à 180°
- ▶ Hauteur maxi : 1800mm
- ▶ Largeur maxi : 1750mm



CLÔTURES ASSORTIES

- ▶ Clôture barreaudée
- ▶ Clôture à panneau plein
- ▶ Clôture à lisses

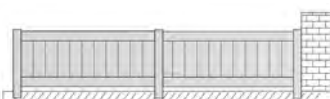

LARGE PALETTE DE COULEURS : 22 RAL STANDARDS

▶ Finition AU CHOIX :  MAT  SABLÉE (aspect grainé)

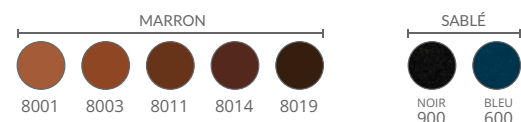
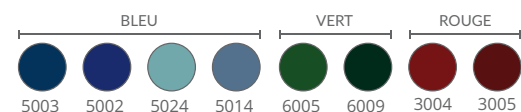
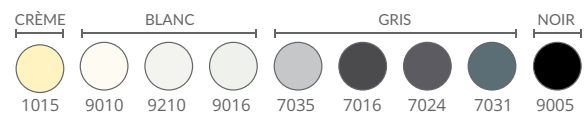

▶ Autres coloris possibles sur demande



Portail ALUMINIUM / Décor panneau plein avec traverse

Modèle *Érable* - Gamme INTEMPOREL



● PORTAIL PIVOTANT



DIMENSIONS

PASSAGE EN M	HAUTEUR EN M	MONTANT EN MM	TRAVERSES EN MM	BARREAUX EN MM	REMPLISSAGE EN MM
2 m50	1 m00				
2 m75	1 m10				
3 m00	1 m20				
3 m25	1 m30				
3 m50	1 m40	70 x 55	65 x 45	70 x 20	100 x 20
3 m75	1 m50				
4 m00	1 m60				
4 m25	1 m70				
	1m80				

ACCESSOIRES INCLUS

- ▶ Serrure à canon européen, 3 clés
- ▶ Poignée aluminium
- ▶ Sabot de sol avec basculeur
- ▶ Gonds à multi-réglage
- ▶ Traverse intermédiaire renforcée pour automatisme

OPTIONS : Vantaux tiercé, lames à 45°, gâche électrique, récupérateur de pente, etc. *Nous consulter.*



Serrure et poignée



Sabot de sol avec basculeur



Gonds à multi-réglage

● PORTAIL COULISSANT

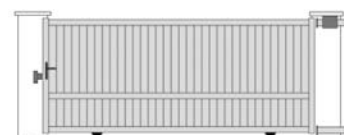

DIMENSIONS

PASSAGE EN M	HAUTEUR EN M	MONTANT EN MM	TRAVERSES EN MM	BARREAUX EN MM	REMPLISSAGE EN MM
2 m50	1 m00				
2 m75	1 m10				
3 m00	1 m20				
3 m25	1 m30				
3 m50	1 m40	70 x 55	65 x 45	70 x 20	100 x 20
3 m75	1 m50				
4 m00	1 m60				
4 m25	1 m70				
4 m50	1m80				

SUR DEMANDE, NOTRE BUREAU D'ÉTUDES CONÇOIT VOTRE PORTAIL AUX DIMENSIONS SOUHAITÉES SUR-MESURE, SANS SURCÔUT

ACCESSOIRES INCLUS

- ▶ Un guide à galets (nylon)
- ▶ Une platine de réception
- ▶ Serrure à canon européen, 3 clés
- ▶ Poignée aluminium
- ▶ Rail au sol à visser
- ▶ Une butée d'ouverture à visser
- ▶ Traverse basse renforcée pour automatisme



Serrure pour portail coulissant



Guide à galets



Rail de sol à visser

● POTEAUX

- ▶ Hauteur disponible : 1000mm, 1100mm, 1200mm, 1300mm, 1400mm, 1500mm, 1600mm, 1700mm, 1800mm, 2000mm, 2200mm, 2500mm.
- ▶ 3 sections profils carrés : 100x100mm, 120x120mm, 150x150mm.

PRODUITS DE LA MÊME GAMME :



PORTAIL GINKGO



PORTAIL CÈDRE



PORTAIL SÉQUOIA



PORTAIL BAOBAB



Portail ALUMINIUM

Décor avec barreaux ajourés / modèle *Linéa*

Gamme CONTEMPORAIN

D'une solidité à toute épreuve, les portails en aluminium de la gamme «Contemporain» s'inspirent des tendances graphiques sobres et universelles, en apportant chacun une touche d'originalité, avec un excellent rapport qualité / prix.

COLLECTION LINÉA

ROBUSTESSE

- ▶ L'aluminium, aussi léger que le PVC mais bien plus résistant, est un métal inaltérable et 100% recyclable qui durera dans le temps.
- ▶ Gamme composée de profils en aluminium extrudé assemblés mécaniquement par visserie, un procédé fiable et résistant.
- ▶ Thermolaquage «Qualicoat» pour une parfaite résistance aux intempéries.

CONCEPTION MODULAIRE & ÉVOLUTIVE

- ▶ L'assemblage mécanique des éléments constituant le portail permet toute intervention ultérieure, pour le remplacement d'éléments endommagés.
- ▶ Les traverses intermédiaires sont renforcées pour recevoir une motorisation ultérieure sans surcoût.

PERSONNALISEZ VOTRE PORTAIL







NOUVEAU ▶ lames larges (sans surcoût).

En options :

- ▶ Vantaux tiercé : vantaux 2m maximum
- ▶ Lames à 45°(fougères) ou lames horizontales
- ▶ Récupérateur de pente.
- ▶ RAL hors standard.

LARGE PALETTE DE COULEURS (22 RAL STANDARDS)

Finition :  MAT  SABLÉE (aspect grainé)

						
1015	9010	9210	9016	7035	7016	7024
						
7031	9005	5003	5002	5024	5014	6005
						
6009	3004	3005	8001	8003	8011	8014
						
8019	NOIR 900	BLEU 600				

• PORTAILS PIVOTANTS LINÉA forme droite uniquement



▶ Modèle LINÉA 1



▶ Modèle LINÉA 2



▶ Modèle LINÉA 3

PROFILS ALUMINIUM

- ▶ Montants : 70x55mm
- ▶ Traverses : 65x45mm
- ▶ Barreaux : 70x20mm
- ▶ Remplissage : 100x20mm
- ▶ Espace entre barreaux : +/- 70 mm
- ▶ Meneaux : 65x35mm



▶ Modèle LINÉA 4
Lames Z horizontales
ou brise-vue simples 

NOUVEAU

LAMES Z
persiennes
(en option)

La touche design en +!

PASSAGE :

2 m50 | 2 m75 | 3 m00 | 3 m25 | 3 m50 |
3 m75 | 4 m00

HAUTEUR :

1 m00 | 1 m10 | 1 m20 | 1 m30 | 1 m40 |
1 m50 | 1 m60

LES PIVOTANTS SONT LIVRÉS AVEC :

- Serrure à canon européen, 3 clés
- Poignée aluminium
- Sabot de sol
- Gonds multi-réglages (à visser ou à sceller)
- Traverse intermédiaire ou basse renforcée pour automatisme

Pour toutes dimensions hors standards, nous consulter



Portail ALUMINIUM / Décor avec barreaux ajourés / modèle *Linéa* Gamme CONTEMPORAIN



• PORTAILS COULISSANTS LINÉA forme droite uniquement



► Modèle LINÉA 1



► Modèle LINÉA 2

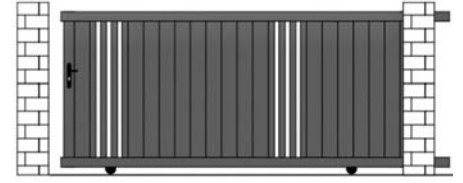

► Modèle LINÉA 3

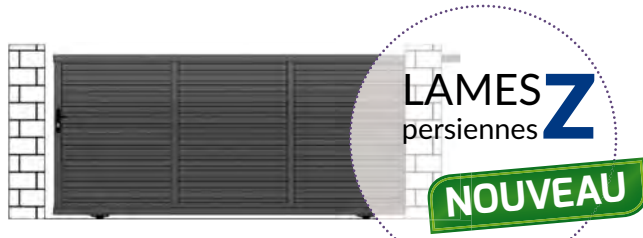

► Modèle LINÉA 4

Lames Z horizontales ou brise-vue simples
Largeur des lames : 1500mm maximum
Lames horizontales avec meneau central
Pour un passage de plus de 3 m avec les lames Z,
il faut rajouter un meneau par vantail.

La touche
design en + !

PROFILS ALUMINIUM

- Montants : 70x45mm
- Traverses : 70x55mm / 70x35mm
- Barreaux : 70x20mm
- Remplissage : 100x20mm
- Espace entre barreaux : +/- 70 mm
- Meneaux : 70x28mm

LES COULISSANTS SONT LIVRÉS AVEC :

- Un guide à galets (nylon)
- Une platine de réception
- Serrure à canon européen, 3 clés
- Poignée aluminium
- Rail au sol à visser
- Une butée d'ouverture à visser
- Traverse intermédiaire ou basse renforcée pour automatisme

PASSAGE :

2 m50 | 2 m75 | 3 m00 | 3 m25 | 3 m50 | 3 m75 | 4 m00

HAUTEUR :

1 m00 | 1 m10 | 1 m20 | 1 m30 | 1 m40 | 1 m50 | 1 m60

Pour toutes dimensions hors standards, nous consulter

À chaque modèle de portail, son portillon

• PORTILLONS LINÉA forme droite uniquement



► LINÉA 1



► LINÉA 2

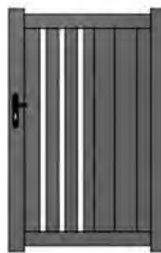

► LINÉA 3



► LINÉA 4
Lames Z horizontales
ou brise-vue simples

PASSAGE :

1 m00 | 1 m25 | 1 m50 | 1 m75

HAUTEUR :

1 m00 | 1 m10 | 1 m20 | 1 m30 | 1 m40 | 1 m50 | 1 m60

Pour toutes dimensions hors standards, nous consulter

• POTEAUX

- Hauteurs disponibles : 1000mm, 1100mm, 1200mm, 1300mm, 1400mm, 1500mm, 1600mm, 1700mm, 1800mm, 2000mm, 2200mm, 2500mm.
- 3 sections profils carrés : 100x100mm, 120x120mm, 150x150mm.

• Harmonisez votre CLÔTURE avec votre portail contemporain

Large choix : clôture à panneau plein, barreaudée, à panneau Lames Z, à lisses...
> [Demander le fiche technique](#)

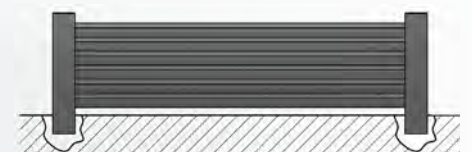



Portail ALUMINIUM

Décor avec tôle micro-perforée / modèle *Shadow*

Gamme CONTEMPORAIN

D'une solidité à toute épreuve, les portails en aluminium de la gamme «Contemporain» s'inspirent des tendances graphiques sobres et universelles, en apportant chacun une touche d'originalité, avec un excellent rapport qualité / prix.

COLLECTION SHADOW

ROBUSTESSE

- ▶ L'aluminium, aussi léger que le PVC mais bien plus résistant, est un métal inaltérable et 100% recyclable qui durera dans le temps.
- ▶ Gamme composée de profils en aluminium extrudé assemblés mécaniquement par visserie, un procédé fiable et résistant.
- ▶ Thermolaquage «Qualicoat» pour une parfaite résistance aux intempéries.

CONCEPTION MODULAIRE & ÉVOLUTIVE

- ▶ L'assemblage mécanique des éléments constituant le portail permet toute intervention ultérieure, pour le remplacement d'éléments endommagés.
- ▶ Les traverses intermédiaires sont renforcées pour recevoir une motorisation ultérieure sans surcoût.

PERSONNALISEZ VOTRE PORTAIL

NOUVEAU ▶ lames larges (sans surcoût).

En options :

- ▶ Vantaux tiercé : vantaill 2m maximum
- ▶ Lames à 45°(fougères) ou lames horizontales
- ▶ Récupérateur de pente.
- ▶ RAL hors standard.

LARGE PALETTE DE COULEURS (22 RAL STANDARDS)

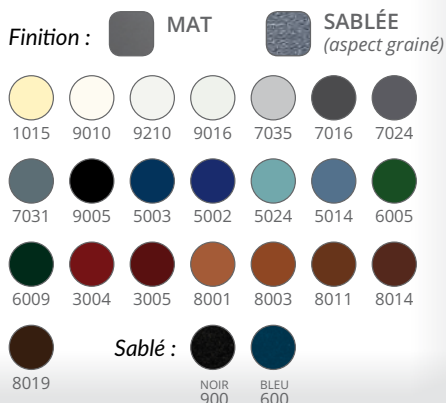

• PORTAILS PIVOTANTS SHADOW

 forme droite uniquement



▶ Modèle SHADOW 1



▶ Modèle SHADOW 2



▶ Modèle SHADOW 3

+/- 210mm

Tôle micro-perforée

PROFILS ALUMINIUM

- ▶ Montants : 70x55mm
- ▶ Traverses : 65x45mm
- ▶ Barreaux : 70x20mm
- ▶ Remplissage : 100x20mm
- ▶ Espace entre barreaux : +/- 70 mm
- ▶ Meneaux : 65x35mm



▶ Modèle SHADOW 4
Lames Z horizontales
ou brise-vue simples

NOUVEAU

LAMES Z
persiennes
(en option)

La touche design en +!

PASSAGE :

2 m50 | 2 m75 | 3 m00 | 3 m25 | 3 m50 |
3 m75 | 4 m00

HAUTEUR :

1 m00 | 1 m10 | 1 m20 | 1 m30 | 1 m40 |
1 m50 | 1 m60

LES PIVOTANTS SONT LIVRÉS AVEC :

- Serrure à canon européen, 3 clés
- Poignée aluminium
- Sabot de sol
- Gonds multi-réglages (à visser ou à sceller)
- Traverse intermédiaire ou basse renforcée pour automatisme

Pour toutes dimensions hors standards, nous consulter





• PORTAILS COULISSANTS SHADOW forme droite uniquement



► Modèle **SHADOW 1**

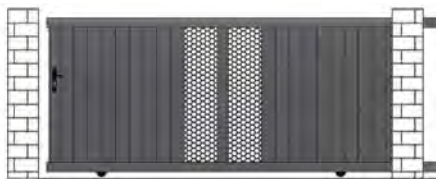

► Modèle **SHADOW 2**



► Modèle **SHADOW 3**



► Modèle **SHADOW 4**

Lames Z horizontales ou brise-vue simples

Largeur des lames : 1500mm maximum

Lames horizontales avec meneau central

Pour un passage de plus de 3 m avec les lames Z,
il faut rajouter un meneau par vantail.

LAMES
persiennes **Z**

NOUVEAU

La touche
design en + !

PROFILS ALUMINIUM

- Montants : 70x45mm
- Traverses : 70x55mm / 70x35mm
- Barreaux : 70x20mm
- Remplissage : 100x20mm
- Espace entre barreaux : +/- 70 mm
- Meneaux : 70x28mm

LES COULISSANTS SONT LIVRÉS AVEC :

Un guide à galets (nylon)

Une platine de réception

Serrure à canon européen, 3 clés

Poignée aluminium

Rail au sol à visser

Une butée d'ouverture à visser

Traverse intermédiaire ou basse
renforcée pour automatisme

PASSAGE :

2 m50 | 2 m75 | 3 m00 | 3 m25 | 3 m50 | 3 m75 | 4 m00

HAUTEUR :

1 m00 | 1 m10 | 1 m20 | 1 m30 | 1 m40 | 1 m50 | 1 m60

Pour toutes dimensions hors standards, nous consulter

À chaque modèle de portail, son portillon

• PORTILLONS SHADOW forme droite uniquement



► **SHADOW 1**

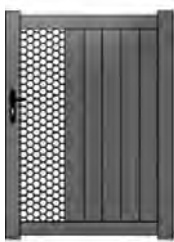

► **SHADOW 2**

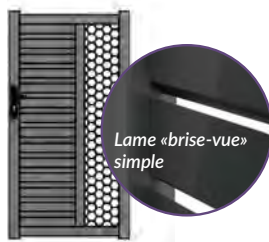

► **SHADOW 4**

Lames Z horizontales
ou brise-vue simples

Lame «brise-vue»
simple

PASSAGE :

1 m00 | 1 m25 | 1 m50 | 1 m75

HAUTEUR :

1 m00 | 1 m10 | 1 m20 | 1 m30 | 1 m40 | 1 m50 | 1 m60

Pour toutes dimensions hors standards, nous consulter

• POTEAUX

- Hauteurs disponibles : 1000mm, 1100mm, 1200mm, 1300mm, 1400mm, 1500mm, 1600mm, 1700mm, 1800mm, 2000mm, 2200mm, 2500mm.
- 3 sections profils carrés : 100x100mm, 120x120mm, 150x150mm.

• Harmonisez votre CLÔTURE avec votre portail contemporain

Large choix : clôture à panneau plein, barreaudée, à panneau Lames Z, à lisses...

> [Demander le fiche technique](#)





Portail ALUMINIUM

Décor avec tôle micro-perforée et traverse médiane
modèle *Eclipse*

Gamme CONTEMPORAIN

D'une solidité à toute épreuve, les portails en aluminium de la gamme «Contemporain» s'inspirent des tendances graphiques sobres et universelles, en apportant chacun une touche d'originalité, avec un excellent rapport qualité / prix.

COLLECTION ECLIPSE

ROBUSTESSE

- L'aluminium, aussi léger que le PVC mais bien plus résistant, est un métal inaltérable et 100% recyclable qui durera dans le temps.
- Gamme composée de profils en aluminium extrudé assemblés mécaniquement par visserie, un procédé fiable et résistant.
- Thermolaquage «Qualicoat» pour une parfaite résistance aux intempéries.

CONCEPTION MODULAIRE & ÉVOLUTIVE

- L'assemblage mécanique des éléments constituant le portail permet toute intervention ultérieure, pour le remplacement d'éléments endommagés.
- Les traverses intermédiaires sont renforcées pour recevoir une motorisation ultérieure sans surcoût.

PERSONNALISEZ VOTRE PORTAIL

NOUVEAU ► lames larges (sans surcoût).

En options :

- Vantaux tiercé : vantaill 2m maximum
- Lames à 45°(fougères) ou lames horizontales
- Récupérateur de pente.
- RAL hors standard.

LARGE PALETTE DE COULEURS (22 RAL STANDARDS)



• PORTAILS PIVOTANTS ECLIPSE forme droite uniquement



► Modèle ECLIPSE 1

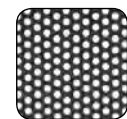

Tôle micro-perforée

± +/- 100mm

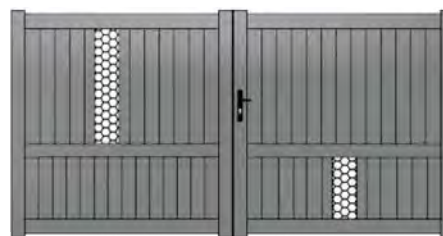

► Modèle ECLIPSE 2 +/- 210mm



► Modèle ECLIPSE 3
Lames Z horizontales
ou brise-vue simples
+ soubassement lames pleines

PROFILS ALUMINIUM

- Montants : 70x55mm
- Traverses : 65x45mm
- Barreaux : 70x20mm
- Remplissage : 100x20mm
- Espace entre barreaux : +/- 70 mm
- Meneaux : 65x35mm

NOUVEAU

LAMES Z
persiennes
(en option)

La touche design en + !

PASSAGE :

2 m50 | 2 m75 | 3 m00 | 3 m25 | 3 m50 |
3 m75 | 4 m00 | 4 m25

HAUTEUR :

1 m00 | 1 m10 | 1 m20 | 1 m30 | 1 m40 |
1 m50 | 1 m60 | 1 m70 | 1 m80

LES PIVOTANTS SONT LIVRÉS AVEC :

- Serrure à canon européen, 3 clés
- Poignée aluminium
- Sabot de sol
- Gonds multi-réglages (à visser ou à sceller)
- Traverse intermédiaire ou basse renforcée pour automatisme

Pour toutes dimensions hors standards, nous consulter



Portail ALUMINIUM / Décor avec tôle micro-perforée et traverse médiane Modèle *Eclipse* - Gamme CONTEMPORAIN



• PORTAILS COULISSANTS ECLIPSE

 forme droite uniquement



► Modèle **ECLIPSE 1**

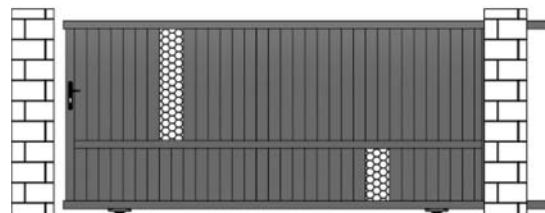

► Modèle **ECLIPSE 2**



LAMES Z
persiennes

NOUVEAU

La touche design en + !

► Modèle **ECLIPSE 3**

Lames Z horizontales ou brise-vue simples
+ soubassement lames pleines

Largeur des lames : 1500mm maximum

Lames horizontales avec meneau central

*Pour un passage de plus de 3 m avec les lames Z,
il faut rajouter un meneau par vantail.*

LES COULISSANTS SONT LIVRÉS AVEC :

Un guide à galets (nylon)

Une platine de réception

Serrure à canon européen, 3 clés

Poignée aluminium

Rail au sol à visser

Une butée d'ouverture à visser

Traverse intermédiaire ou basse
renforcée pour automatisme

PROFILS ALUMINIUM

- Montants : 70x45mm
- Traverses : 70x55mm / 70x35mm
- Barreaux : 70x20mm
- Remplissage : 100x20mm
- Espace entre barreaux : +/- 70 mm
- Meneaux : 70x28mm

PASSAGE :

2 m50 | 2 m75 | 3 m00 | 3 m25 | 3 m50 | 3 m75 | 4 m00
| 4 m25 | 4 m50

HAUTEUR :

1 m00 | 1 m10 | 1 m20 | 1 m30 | 1 m40 | 1 m50 | 1 m60
| 1 m70 | 1 m80

Pour toutes dimensions hors standards, nous consulter

À chaque modèle de portail, son portillon

• PORTILLONS ECLIPSE

 forme droite uniquement



► **ECLIPSE 1**



► **ECLIPSE 2**



► **ECLIPSE 3**

Lames Z horizontales
ou brise-vue simples
+ soubassement lames pleines

PASSAGE :

1 m00 | 1 m25 | 1 m50 | 1 m75

HAUTEUR :

1 m00 | 1 m10 | 1 m20 | 1 m30 | 1 m40 | 1 m50 | 1 m60
| 1 m70 | 1 m80

Pour toutes dimensions hors standards, nous consulter

• POTEAUX

- Hauteurs disponibles : 1000mm, 1100mm, 1200mm, 1300mm, 1400mm, 1500mm, 1600mm, 1700mm, 1800mm, 2000mm, 2200mm, 2500mm.
- 3 sections profils carrés : 100x100mm, 120x120mm, 150x150mm.

• Harmonisez votre CLÔTURE avec votre portail contemporain

Large choix : clôture à panneau plein, barreaudée, à panneau Lames Z, à lisses...

> [Demander le fiche technique](#)

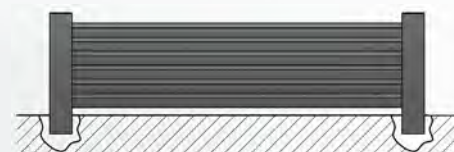

GRILLAGES NAAS - 12 rue Pablo Néruda - 33140 Villenave d'Ornon - Tél. 05 57 12 22 22 - Fax 05 57 12 22 20
contact@grillages-naas.com - www.grillages-naas.com

SAS au capital de 150 000 € – Siret : 305 095 762 00020 – code APE 2593Z – N°Intracommunautaire : FR 51 305 095 762



Portail ALUMINIUM

Décor avec meneaux inclinés type «V»
Modèle *Vista*

Gamme CONTEMPORAIN

D'une solidité à toute épreuve, les portails en aluminium de la gamme «Contemporain» s'inspirent des tendances graphiques sobres et universelles, en apportant chacun une touche d'originalité, avec un excellent rapport qualité / prix.

COLLECTION VISTA

ROBUSTESSE

- ▶ L'aluminium, aussi léger que le PVC mais bien plus résistant, est un métal inaltérable et 100% recyclable qui durera dans le temps.
- ▶ Gamme composée de profils en aluminium extrudé assemblés mécaniquement par visserie, un procédé fiable et résistant.
- ▶ Thermolaquage «Qualicoat» pour une parfaite résistance aux intempéries.

CONCEPTION MODULAIRE & ÉVOLUTIVE

- ▶ L'assemblage mécanique des éléments constituant le portail permet toute intervention ultérieure, pour le remplacement d'éléments endommagés.
- ▶ Les traverses intermédiaires sont renforcées pour recevoir une motorisation ultérieure sans surcoût.

PERSONNALISEZ VOTRE PORTAIL

NOUVEAU ▶ lames larges (sans surcoût).

En options :

- ▶ Vantaux tiercé : vantaux 2m maximum
- ▶ Lames à 45° (fougères) ou lames horizontales
- ▶ Récupérateur de pente.
- ▶ RAL hors standard.

LARGE PALETTE DE COULEURS (22 RAL STANDARDS)

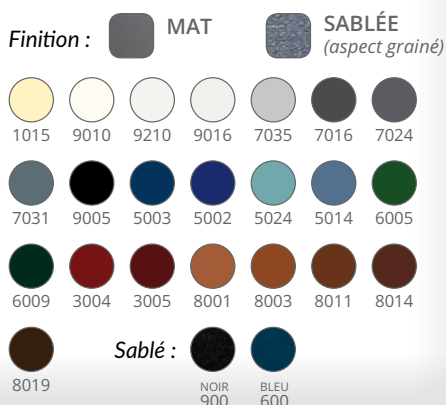

• PORTAILS PIVOTANTS VISTA

 forme droite uniquement



▶ Modèle VISTA 1

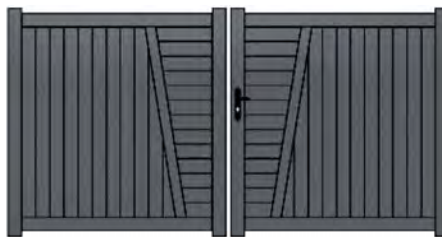

▶ Modèle VISTA 2



▶ Modèle VISTA 3
Lames Z horizontales
ou brise-vue simples

PROFILS ALUMINIUM

- ▶ Montants : 70x55mm
- ▶ Traverses : 65x45mm
- ▶ Barreaux : 70x20mm
- ▶ Remplissage : 100x20mm
- ▶ Espace entre barreaux : +/- 70 mm
- ▶ Meneaux : 65x35mm

NOUVEAU

LAMES Z
persiennes
(en option)

La touche design en +!

PASSAGE :

2 m50 | 2 m75 | 3 m00 | 3 m25 | 3 m50 |
3 m75 | 4 m00 | 4 m25

HAUTEUR :

1 m00 | 1 m10 | 1 m20 | 1 m30 | 1 m40 |
1 m50 | 1 m60 | 1 m70 | 1 m80

LES PIVOTANTS SONT LIVRÉS AVEC :

- Serrure à canon européen, 3 clés
- Poignée aluminium
- Sabot de sol
- Gonds multi-réglages (à visser ou à sceller)
- Traverse intermédiaire ou basse renforcée pour automatisme

Pour toutes dimensions hors standards, nous consulter



Portail ALUMINIUM / Décor avec meneaux inclinés type «V» Modèle Vista - Gamme CONTEMPORAIN



• PORTAILS COULISSANTS VISTA forme droite uniquement



► Modèle VISTA 1



► Modèle VISTA 2



LAMES
persiennes Z

NOUVEAU

La touche
design en + !

► Modèle VISTA 3

Lames Z horizontales ou brise-vue simples

Largeur des lames : 1500mm maximum

Lames horizontales avec meneau central

Pour un passage de plus de 3 m avec les lames Z,
il faut rajouter un meneau par vantail.

PROFILS ALUMINIUM

- Montants : 70x45mm
- Traverses : 70x55mm / 70x35mm
- Barreaux : 70x20mm
- Remplissage : 100x20mm
- Espace entre barreaux : +/- 70 mm
- Meneaux : 70x28mm

PASSAGE :

2 m50 | 2 m75 | 3 m00 | 3 m25 | 3 m50 | 3 m75 | 4 m00
| 4 m25 | 4 m50

HAUTEUR :

1 m00 | 1 m10 | 1 m20 | 1 m30 | 1 m40 | 1 m50 | 1 m60
| 1 m70 | 1 m80

Pour toutes dimensions hors standards, nous consulter

LES COULISSANTS SONT LIVRÉS AVEC :

Un guide à galets (nylon)

Une platine de réception

Serrure à canon européen, 3 clés

Poignée aluminium

Rail au sol à visser

Une butée d'ouverture à visser

Traverse intermédiaire ou basse
renforcée pour automatisme

À chaque modèle de portail, son portillon

• PORTILLONS VISTA forme droite uniquement



► VISTA 1



► VISTA 2



► VISTA 3

Lames Z horizontales
ou brise-vue simples



Lame «brise-vue»
simple

PASSAGE :

1 m00 | 1 m25 | 1 m50 | 1 m75

HAUTEUR :

1 m00 | 1 m10 | 1 m20 | 1 m30 | 1 m40 | 1 m50 | 1 m60
| 1 m70 | 1 m80

Pour toutes dimensions hors standards, nous consulter

• POTEAUX

- Hauteurs disponibles : 1000mm, 1100mm, 1200mm, 1300mm, 1400mm, 1500mm, 1600mm, 1700mm, 1800mm, 2000mm, 2200mm, 2500mm.
- 3 sections profils carrés : 100x100mm, 120x120mm, 150x150mm.

• Harmonisez votre CLÔTURE avec votre portail contemporain

Large choix : clôture à panneau plein, barreaudée, à panneau Lames Z, à lisses...

> [Demander le fiche technique](#)





Portail ALUMINIUM

Décor central avec meneaux inclinés type «Z»
Modèle *Bezel*

Gamme CONTEMPORAIN

D'une solidité à toute épreuve, les portails en aluminium de la gamme «Contemporain» s'inspirent des tendances graphiques sobres et universelles, en apportant chacun une touche d'originalité, avec un excellent rapport qualité / prix.

COLLECTION BEZEL

ROBUSTESSE

- ▶ L'aluminium, aussi léger que le PVC mais bien plus résistant, est un métal inaltérable et 100% recyclable qui durera dans le temps.
- ▶ Gamme composée de profils en aluminium extrudé assemblés mécaniquement par visserie, un procédé fiable et résistant.
- ▶ Thermolaquage «Qualicoat» pour une parfaite résistance aux intempéries.

CONCEPTION MODULAIRE & ÉVOLUTIVE

- ▶ L'assemblage mécanique des éléments constituant le portail permet toute intervention ultérieure, pour le remplacement d'éléments endommagés.
- ▶ Les traverses intermédiaires sont renforcées pour recevoir une motorisation ultérieure sans surcoût.

PERSONNALISEZ VOTRE PORTAIL

NOUVEAU ▶ lames larges (sans surcoût).

En options :

- ▶ Vantaux tiercés : vantail 2m maximum
- ▶ Lames à 45° (fougères) ou lames horizontales
- ▶ Récupérateur de pente.
- ▶ RAL hors standard.

LARGE PALETTE DE COULEURS (22 RAL STANDARDS)

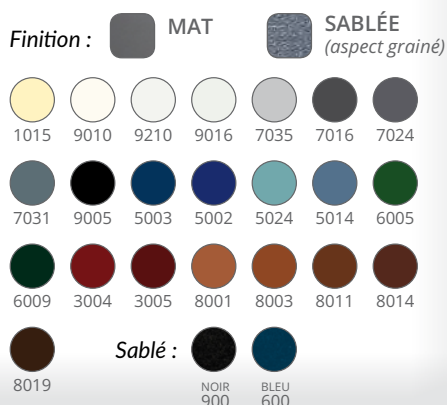

• PORTAILS PIVOTANTS BEZEL

 forme droite uniquement



▶ Modèle **BEZEL 1**



▶ Modèle **BEZEL 2**



▶ Modèle **BEZEL 3**
Lames Z horizontales
ou brise-vue simples

PROFILS ALUMINIUM

- ▶ Montants : 70x55mm
- ▶ Traverses : 65x45mm
- ▶ Barreaux : 70x20mm
- ▶ Remplissage : 100x20mm
- ▶ Espace entre barreaux : +/- 70 mm
- ▶ Meneaux : 65x35mm

NOUVEAU

LAMES Z
persiennes
(en option)

La touche design en + !

PASSAGE :

2 m50 | 2 m75 | 3 m00 | 3 m25 | 3 m50 |
3 m75 | 4 m00 | 4 m25

HAUTEUR :

1 m00 | 1 m10 | 1 m20 | 1 m30 | 1 m40 |
1 m50 | 1 m60 | 1 m70 | 1 m80

LES PIVOTANTS SONT LIVRÉS AVEC :

- Serrure à canon européen, 3 clés
- Poignée aluminium
- Sabot de sol
- Gonds multi-réglages (à visser ou à sceller)
- Traverse intermédiaire ou basse renforcée pour automatisme

Pour toutes dimensions hors standards, nous consulter



Portail ALUMINIUM / Décor central avec meneaux inclinés type «Z» Modèle *Bezel* - Gamme CONTEMPORAIN



• PORTAILS COULISSANTS BEZEL forme droite uniquement



► Modèle **BEZEL 1**

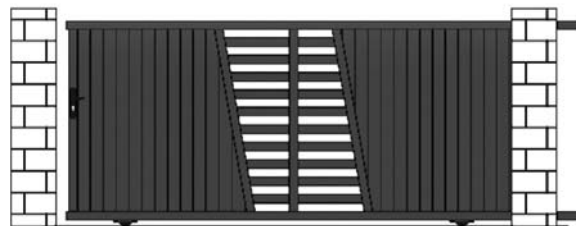

► Modèle **BEZEL 2**



► Modèle **BEZEL 3**

Lames Z horizontales ou brise-vue simples

Largeur des lames : 1500mm maximum

Lames horizontales avec meneau central

Pour un passage de plus de 3 m avec les lames Z, il faut rajouter un meneau par vantail.



PROFILS ALUMINIUM

- Montants : 70x45mm
- Traverses : 70x55mm / 70x35mm
- Barreaux : 70x20mm
- Remplissage : 100x20mm
- Espace entre barreaux : +/- 70 mm
- Meneaux : 70x28mm

PASSAGE :

2 m50 | 2 m75 | 3 m00 | 3 m25 | 3 m50 | 3 m75 | 4 m00
| 4 m25 | 4 m50

HAUTEUR :

1 m00 | 1 m10 | 1 m20 | 1 m30 | 1 m40 | 1 m50 | 1 m60
| 1 m70 | 1 m80

Pour toutes dimensions hors standards, nous consulter

LES COULISSANTS SONT LIVRÉS AVEC :

Un guide à galets (nylon)

Une platine de réception

Serrure à canon européen, 3 clés

Poignée aluminium

Rail au sol à visser

Une butée d'ouverture à visser

Traverse intermédiaire ou basse renforcée pour automatisme

À chaque modèle de portail, son portillon

• PORTILLONS BEZEL forme droite uniquement



► **BEZEL 1**



► **BEZEL 2**



► **BEZEL 3**
Lames Z horizontales
ou brise-vue simples

PASSAGE :

1 m00 | 1 m25 | 1 m50 | 1 m75

HAUTEUR :

1 m00 | 1 m10 | 1 m20 | 1 m30 | 1 m40 | 1 m50 | 1 m60
| 1 m70 | 1 m80

Pour toutes dimensions hors standards, nous consulter

• POTEAUX

- Hauteurs disponibles : 1000mm, 1100mm, 1200mm, 1300mm, 1400mm, 1500mm, 1600mm, 1700mm, 1800mm, 2000mm, 2200mm, 2500mm.
- 3 sections profils carrés : 100x100mm, 120x120mm, 150x150mm.

• Harmonisez votre CLÔTURE avec votre portail contemporain

Large choix : clôture à panneau plein, barreaudée, à panneau Lames Z, à lisses...

> [Demander le fiche technique](#)

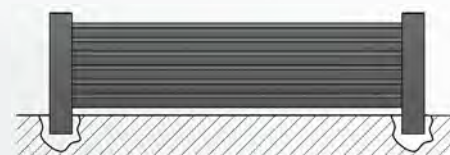



Portail ALUMINIUM

Décor central avec meneaux cintrés
Modèle *Cocoon*

Gamme CONTEMPORAIN

D'une solidité à toute épreuve, les portails en aluminium de la gamme «Contemporain» s'inspirent des tendances graphiques sobres et universelles, en apportant chacun une touche d'originalité, avec un excellent rapport qualité / prix.

COLLECTION COCOON

ROBUSTESSE

- ▶ L'aluminium, aussi léger que le PVC mais bien plus résistant, est un métal inaltérable et 100% recyclable qui durera dans le temps.
- ▶ Gamme composée de profils en aluminium extrudé assemblés mécaniquement par visserie, un procédé fiable et résistant.
- ▶ Thermolaquage «Qualicoat» pour une parfaite résistance aux intempéries.

CONCEPTION MODULAIRE & ÉVOLUTIVE

- ▶ L'assemblage mécanique des éléments constituant le portail permet toute intervention ultérieure, pour le remplacement d'éléments endommagés.
- ▶ Les traverses intermédiaires sont renforcées pour recevoir une motorisation ultérieure sans surcoût.

PERSONNALISEZ VOTRE PORTAIL

NOUVEAU ▶ lames larges (sans surcoût).

En options :

- ▶ Vantaux tiercés : vantaill 2m maximum
- ▶ Lames à 45° (fougères) ou lames horizontales
- ▶ Récupérateur de pente.
- ▶ RAL hors standard.

LARGE PALETTE DE COULEURS (22 RAL STANDARDS)

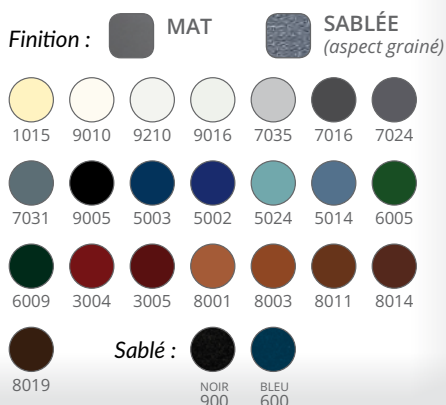

• PORTAILS PIVOTANTS COCOON forme droite uniquement



▶ Modèle COCOON 1



▶ Modèle COCOON 2

PROFILS ALUMINIUM

- ▶ Montants : 70x55mm
- ▶ Traverses : 65x45mm
- ▶ Barreaux : 70x20mm
- ▶ Remplissage : 100x20mm
- ▶ Espace entre barreaux : +/- 70 mm
- ▶ Meneaux : 65x35mm

PASSAGE :

2 m50 | 2 m75 | 3 m00 | 3 m25 | 3 m50 |
3 m75 | 4 m00 | 4 m25

HAUTEUR :

1 m00 | 1 m10 | 1 m20 | 1 m30 | 1 m40 |
1 m50 | 1 m60 | 1 m70 | 1 m80

Pour toutes dimensions hors standards, nous consulter

LES PIVOTANTS SONT LIVRÉS AVEC :

- Serrure à canon européen, 3 clés
- Poignée aluminium
- Sabot de sol
- Gonds multi-réglages (à visser ou à sceller)
- Traverse intermédiaire ou basse renforcée pour automatisme

Portail ALUMINIUM / Décor central avec meneaux cintrés

Modèle Cocoon - Gamme CONTEMPORAIN



• PORTAILS COULISSANTS COCOON

 forme droite uniquement

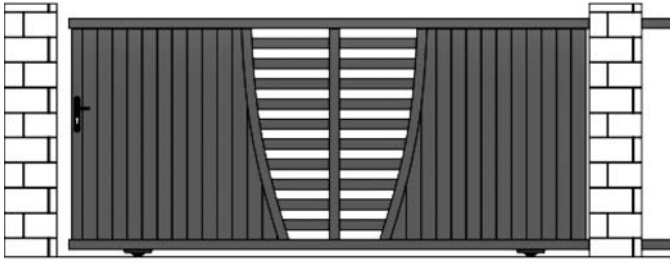

► Modèle COCOON 1

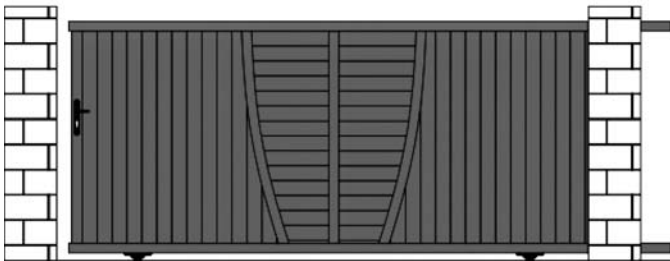

► Modèle COCOON 2

PROFILS ALUMINIUM

- Montants : 70x45mm
- Traverses : 70x55mm / 70x35mm
- Barreaux : 70x20mm
- Remplissage : 100x20mm
- Espace entre barreaux : +/- 70 mm
- Meneaux : 70x28mm

PASSAGE :

2 m50 | 2 m75 | 3 m00 | 3 m25 | 3 m50 | 3 m75 | 4 m00
| 4 m25 | 4 m50

HAUTEUR :

1 m00 | 1 m10 | 1 m20 | 1 m30 | 1 m40 | 1 m50 | 1 m60
| 1 m70 | 1 m80

Pour toutes dimensions hors standards, nous consulter

LES COULISSANTS SONT LIVRÉS AVEC :

Un guide à galets (nylon)
Une platine de réception
Serrure à canon européen,
3 clés
Poignée aluminium

Rail au sol à visser
Une butée d'ouverture à visser
Traverse intermédiaire
ou basse renforcée
pour automatisme

À chaque modèle de portail, son portillon

• PORTILLONS COCOON

 forme droite uniquement



► COCOON 1



► COCOON 2

PASSAGE :

1 m00 | 1 m25 | 1 m50 | 1 m75

HAUTEUR :

1 m00 | 1 m10 | 1 m20 | 1 m30 | 1 m40 | 1 m50 | 1 m60
| 1 m70 | 1 m80

Pour toutes dimensions hors standards, nous consulter

• POTEAUX

- Hauteurs disponibles : 1000mm, 1100mm, 1200mm, 1300mm, 1400mm, 1500mm, 1600mm, 1700mm, 1800mm, 2000mm, 2200mm, 2500mm.
- 3 sections profils carrés : 100x100mm, 120x120mm, 150x150mm.

• Harmonisez votre CLÔTURE avec votre portail contemporain

Large choix : clôture à panneau plein, barreaudée, à panneau Lames Z, à lisses...
> [Demander le fiche technique](#)





Portail ALUMINIUM

Décor avec occultation partielle
Modèle *Horizon*

Gamme CONTEMPORAIN

D'une solidité à toute épreuve, les portails en aluminium de la gamme «Contemporain» s'inspirent des tendances graphiques sobres et universelles, en apportant chacun une touche d'originalité, avec un excellent rapport qualité / prix.

COLLECTION HORIZON

ROBUSTESSE

- ▶ L'aluminium, aussi léger que le PVC mais bien plus résistant, est un métal inaltérable et 100% recyclable qui durera dans le temps.
- ▶ Gamme composée de profils en aluminium extrudé (épaisseur environ 2,8 / 3 mm) assemblés mécaniquement par soudure. Un procédé fiable et résistant qui permet de réaliser des dimensions importantes.
- ▶ Thermolaquage «Qualicoat» pour une parfaite résistance aux intempéries.

CONCEPTION MODULAIRE & ÉVOLUTIVE

- ▶ Les traverses intermédiaires sont renforcées pour recevoir une motorisation ultérieure sans surcoût.

PERSONNALISEZ VOTRE PORTAIL

NOUVEAU ▶ lames larges (sans surcoût).

En options :

- ▶ Vantaux tiercé : vantaill 2m maximum
- ▶ Lames à 45°.
- ▶ Récupérateur de pente.
- ▶ RAL hors standard.

LARGE PALETTE DE COULEURS (22 RAL STANDARDS)

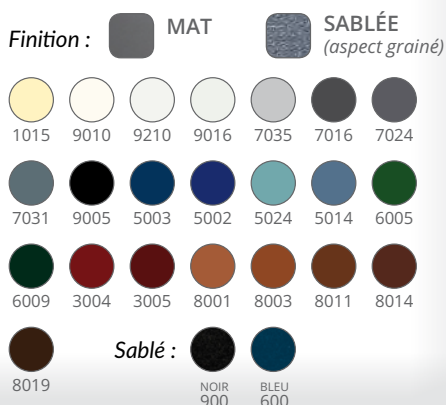

• PORTAILS PIVOTANTS HORIZON forme droite uniquement

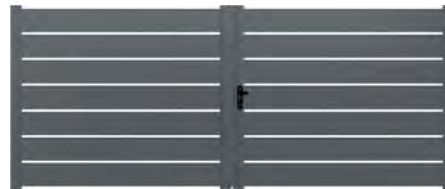

- ▶ Modèle **HORIZON 1**
Lames larges horizontales de 200x20 ajourées

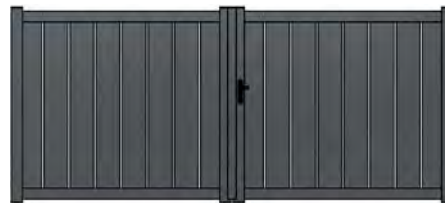

- ▶ Modèle **HORIZON 2**
Lames larges verticales de 200x20 ajourées



- ▶ Modèle **HORIZON 3**
Lames horizontales de 100x20 ajourées

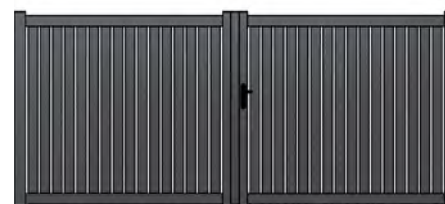

- ▶ Modèle **HORIZON 4**
Lames verticales de 100x20 ajourées

PROFILS ALUMINIUM

- ▶ Montants : 100x56mm
- ▶ Traverses : 100x50mm / 90x50mm
- ▶ Remplissage :
200x20mm / 100x20mm
- ▶ Espace entre barreaux :
+/- 10 à 28 mm*
(* suivant la dimension)

PASSAGE :

2 m50 | 2 m75 | 3 m00 | 3 m25 |
3 m50 | 3 m75 | 4 m00 | 4 m25 |
4 m50 | 4 m75 | 5 m00

HAUTEUR :

1 m00 | 1 m10 | 1 m20 | 1 m30 |
1 m40 | 1 m50 | 1 m60 | 1 m70 |
1 m80

Pour toutes dimensions hors standards, nous consulter

LES PIVOTANTS SONT LIVRÉS AVEC :

- Serrure à canon européen, 3 clés
- Poignée aluminium
- Sabot de sol
- Gonds multi-réglages (à visser ou à sceller)
- Traverse intermédiaire ou basse renforcée pour automatisme



Portail ALUMINIUM / Décor avec occultation partielle

Modèle Horizon - Gamme CONTEMPORAIN



• PORTAILS COULISSANTS HORIZON

forme droite uniquement



► Modèle **HORIZON 1**
Lames larges horizontales de 200x20 ajourées



► Modèle **HORIZON 2**
Lames larges verticales de 200x20 ajourées

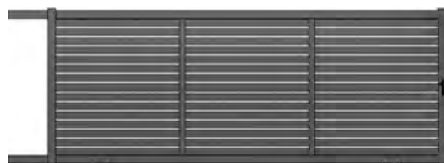

► Modèle **HORIZON 3**
Lames horizontales de 100x20 ajourées

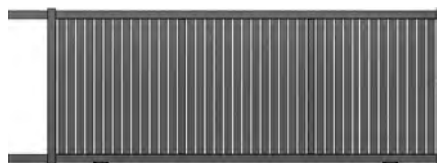

► Modèle **HORIZON 4**
Lames verticales de 100x20 ajourées

LES COULISSANTS SONT LIVRÉS AVEC :

Un guide à galets (nylon)
Une platine de réception
Serrure à canon européen, 3 clés
Poignée aluminium

Rail au sol à visser
Une butée d'ouverture à visser
Traverse intermédiaire ou basse renforcée pour automatisme

PROFILS ALUMINIUM

- Montants : 100x56mm
- Traverses : 100x50mm / 90x50mm
- Remplissage : 200x20mm / 100x20mm
- Espace entre barreaux : +/- 10 à 28 mm*
(* suivant la dimension)

Largeur ≤ 4m : aspect 2 vantaux avec 1 montant central

Largeur > 4m : 3/4 divisions avec meneaux verticaux pour rigidifier le vantail

PASSAGE :

3 m00 | 3 m25 | 3 m50 | 3 m75 |
4 m00 | 4 m25 | 4 m50 | 4 m75 |
5 m00 | 5 m50 | 6 m00

HAUTEUR :

1 m20 | 1 m30 | 1 m40 | 1 m50 |
1 m60 | 1 m70 | 1 m80

Pour toutes dimensions hors standards, nous consulter

À chaque modèle de portail, son portillon

• PORTILLONS HORIZON

forme droite uniquement



► HORIZON 1



► HORIZON 2



► HORIZON 3

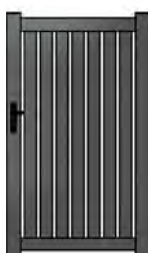

► HORIZON 4

PASSAGE :

1 m00 | 1 m25 | 1 m50 | 1 m75

HAUTEUR :

1 m00 | 1 m10 | 1 m20 | 1 m30 | 1 m40 | 1 m50 | 1 m60
| 1 m70 | 1 m80

Pour toutes dimensions hors standards, nous consulter

• POTEAUX

- Hauteurs disponibles : 1000mm, 1100mm, 1200mm, 1300mm, 1400mm, 1500mm, 1600mm, 1700mm, 1800mm, 2000mm, 2200mm, 2500mm.
- 3 sections profils carrés : 100x100mm, 120x120mm, 150x150mm.

• Harmonisez votre CLÔTURE avec votre portail contemporain

Large choix : clôture à panneau plein, barreaudée, à panneau Lames Z, à lisses...
> [Demander le fiche technique](#)

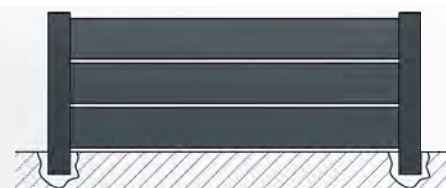

GRILLAGES NAAS - 12 rue Pablo Néruda - 33140 Villenave d'Ornon - Tél. 05 57 12 22 22 - Fax 05 57 12 22 20
contact@grillages-naas.com - www.grillages-naas.com



Portail ALUMINIUM

Décor semi-plein ou panneau plein design
Modèle *Vallon*

Gamme CONTEMPORAIN

D'une solidité à toute épreuve, les portails en aluminium de la gamme «Contemporain» s'inspirent des tendances graphiques sobres et universelles, en apportant chacun une touche d'originalité, avec un excellent rapport qualité / prix.

COLLECTION VALLON

ROBUSTESSE

- ▶ L'aluminium, aussi léger que le PVC mais bien plus résistant, est un métal inaltérable et 100% recyclable qui durera dans le temps.
- ▶ Gamme composée de profils en aluminium extrudé (épaisseur environ 2,8 / 3 mm) assemblés mécaniquement par soudure. Un procédé fiable et résistant qui permet de réaliser des dimensions importantes.
- ▶ Thermolaquage «Qualicoat» pour une parfaite résistance aux intempéries.

CONCEPTION MODULAIRE & ÉVOLUTIVE

- ▶ Les traverses basses sont renforcées pour recevoir une motorisation ultérieure sans surcoût.

PERSONNALISEZ VOTRE PORTAIL

NOUVEAU ▶ lames larges (sans surcoût).

En options :

- ▶ Forme biais haut ou biais bas
- ▶ Lames à 45°(fougères) ou lames horizontales
- ▶ Récupérateur de pente
- ▶ RAL hors standard

LARGE PALETTE DE COULEURS (22 RAL STANDARDS)

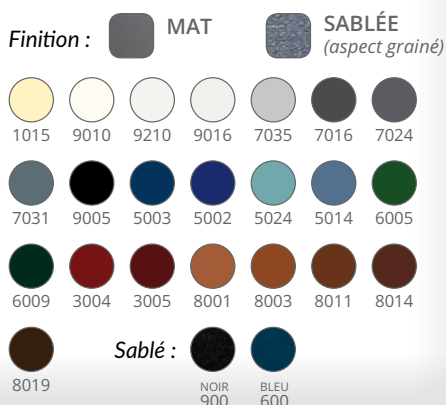

• PORTAILS PIVOTANTS VALLON



▶ Modèle **VALLON 1** (avec option soleil)



▶ Modèle **VALLON 2**

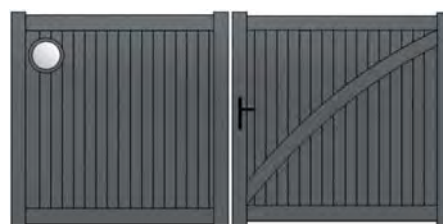

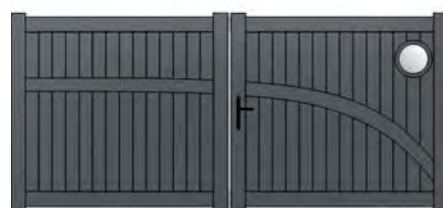

▶ Modèle **VALLON 3**
(avec option hublot acrylique)



▶ Modèle **VALLON 4**
(avec option hublot acrylique)

3 FORMES DISPONIBLES

-  Forme droite
-  Forme biais haut
-  Forme biais bas

PROFILS ALUMINIUM

- ▶ Montants : 100x56mm
- ▶ Traverses : 100x50mm / 90x50mm
- ▶ Barreaux : 80x20mm
- ▶ Remplissage lames : 100x20mm
- ▶ Espace entre barreaux : +/- 70 mm

PASSAGE :

2 m50 | 2 m75 | 3 m00 | 3 m25 |
3 m50 | 3 m75 | 4 m00 | 4 m25 |
4 m50 | 4 m75 | 5 m00

HAUTEUR :

1 m00 | 1 m10 | 1 m20 | 1 m30 |
1 m40 | 1 m50 | 1 m60 | 1 m70 |
1 m80 | 1 m90 | 2 m00 | 2 m20 |

Pour toutes dimensions hors standards, nous consulter

LES PIVOTANTS SONT LIVRÉS AVEC :

- Serrure à canon européen, 3 clés
- Poignée aluminium
- Sabot de sol
- Gonds multi-réglages (à visser ou à sceller)
- Traverse basse renforcée pour automatisme



Portail ALUMINIUM / Décor semi-plein ou panneau plein design Modèle Vallon - Gamme CONTEMPORAIN



• PORTAILS COULISSANTS VALLON



forme droite



Forme biais haut



Forme biais bas



► Modèle **VALLON 1** avec lames verticales + option soleil



► Modèle **VALLON 2**



► Modèle **VALLON 3** avec option hublot acrylique



► Modèle **VALLON 5** avec lames fougères (à 45°)



► Modèle **VALLON 6**



► Modèle **VALLON 6** avec lames horizontales + option soleil

PROFILS ALUMINIUM

- Montants : 100x56mm
- Traverses : 100x50mm / 90x50mm
- Barreaux : 80x20mm
- Remplissage lames : 100x20mm
- Espace entre barreaux : +/- 70 mm

PASSAGE :

3 m00 | 3 m25 | 3 m50 | 3 m75 |
4 m00 | 4 m25 | 4 m50 | 4 m75 |
5 m00 | 5 m50 | 6 m00

HAUTEUR :

1 m20 | 1 m30 | 1 m40 | 1 m50 |
1 m60 | 1 m70 | 1 m80 | 1 m90 |
2 m00

Pour les coulissants forme biais haut ou biais bas : hauteur maxi côté montants 1m80 et largeur maxi de passage 5m00

LES COULISSANTS SONT LIVRÉS AVEC : Un guide à galets (nylon) | Une platine de réception | Serrure à canon européen, 3 clés | Poignée aluminium | Rail au sol à visser | Une butée d'ouverture à visser | Traverse basse renforcée pour automatisme

À chaque modèle de portail, son portillon

• PORTILLONS VALLON



► **VALLON 1**

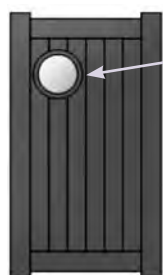

► **VALLON 3**

avec option hublot acrylique

3 FORMES DISPONIBLES



Forme droite



Forme biais haut



Forme biais bas

PASSAGE :

1 m00 | 1 m25 | 1 m50 | 1 m75

HAUTEUR :

1 m00 | 1 m10 | 1 m20 | 1 m30 |
1 m40 | 1 m50 | 1 m60 | 1 m70 |
1 m80 | 1 m90 | 2 m00 | 2 m20

Pour toutes dimensions hors standards, nous consulter

• POTEAUX

- Hauteurs disponibles : 1000mm, 1100mm, 1200mm, 1300mm, 1400mm, 1500mm, 1600mm, 1700mm, 1800mm, 2000mm, 2200mm, 2500mm, 2700mm.
- 3 sections profils carrés : 100x100mm, 120x120mm, 150x150mm.

• Harmonisez votre CLÔTURE avec votre portail contemporain

Large choix : clôture à panneau plein, barreaudée, à panneau Lames Z, à lisses...
> [Demander le fiche technique](#)



GRILLAGES NAAS - 12 rue Pablo Néruda - 33140 Villenave d'Ornon - Tél. 05 57 12 22 22 - Fax 05 57 12 22 20
contact@grillages-naas.com - www.grillages-naas.com

BARRIÈRES PISCINE



BARRIÈRES PISCINE
GAMME ÉMERAUDE



CONFORME
A LA NORME
AFNOR
NF P90 - 306

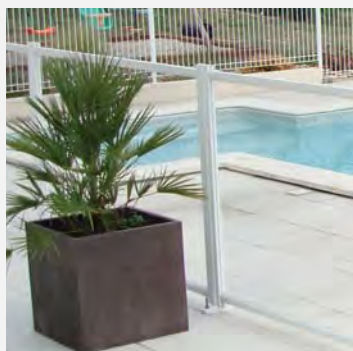

BARRIÈRES PISCINE
GAMME DIAMANT



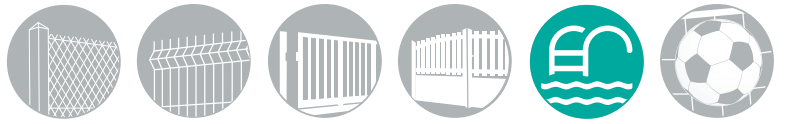

**CONFORME
A LA NORME
AFNOR
NF P 90 - 306**

Barrières PISCINE ÉMERAUDE

PANNEAU RIGIDE & PORTILLON

Pour piscines à usage collectif ou individuel, cette barrière ainsi que son portillon ont été conçus selon la norme AFNOR NF P90-306. Cette clôture très esthétique limitera l'accès de la piscine aux enfants de moins de cinq ans.

● PANNEAU ÉMERAUDE

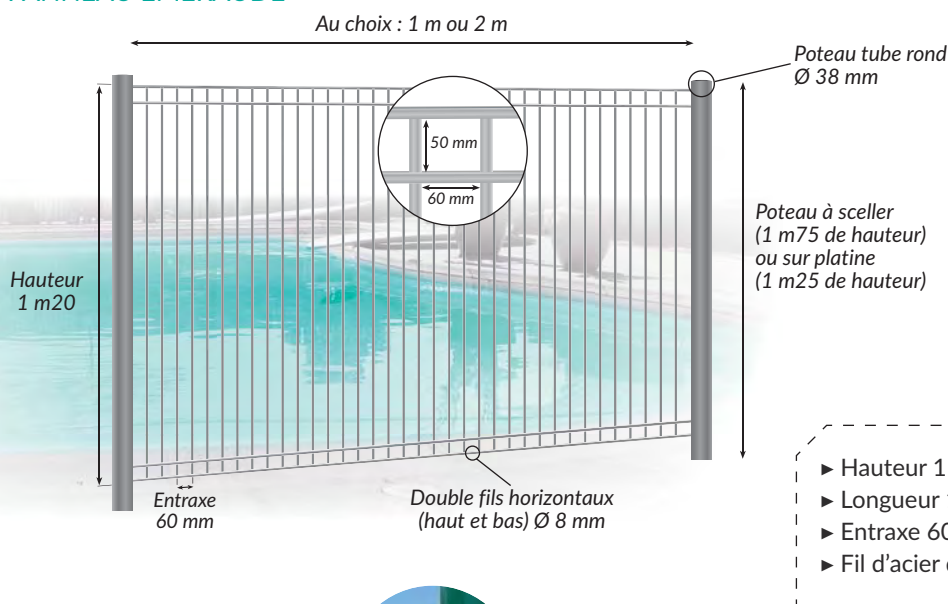

**FINITION PLASTIFIÉE
VERT OU BLANC**



RAL 6005

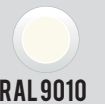

RAL 9010

**Autres coloris possibles
sur demande**



- ▶ Hauteur 1 m20
- ▶ Longueur 1 m ou 2 m
- ▶ Entraxe 60 mm
- ▶ Fil d'acier de Ø 8 mm

Fixation sur poteaux
par des pattes de fixation en inox



SÉCURITÉ ET RÉSISTANCE

- ▶ Conforme à la norme NF P 90 306 sur les «Barrières de protection et moyens d'accès au bassin».
- ▶ Hauteur totale depuis le sol de 1,20 m.
- ▶ Clôture en panneaux d'acier galvanisé et plastifié, fil Ø 8/6/8 mm.
- ▶ Le portillon est équipé d'un système d'ouverture que seul un adulte peut actionner avec ses deux mains.
- ▶ Poteau à sceller : 1 m75 de hauteur ou poteau sur platine : 1 m25 de hauteur

QUALITÉS : ESTHÉTIQUE & MODULABLE

- ▶ Une solution esthétique pour protéger l'accès au bassin, tout en s'intégrant harmonieusement à votre jardin.
- ▶ La clôture accepte les angles et les redans pour s'adapter totalement à l'environnement de la piscine.
- ▶ Clôture modulable qui s'adapte à toutes formes de bassin.

● PORTILLON ÉMERAUDE

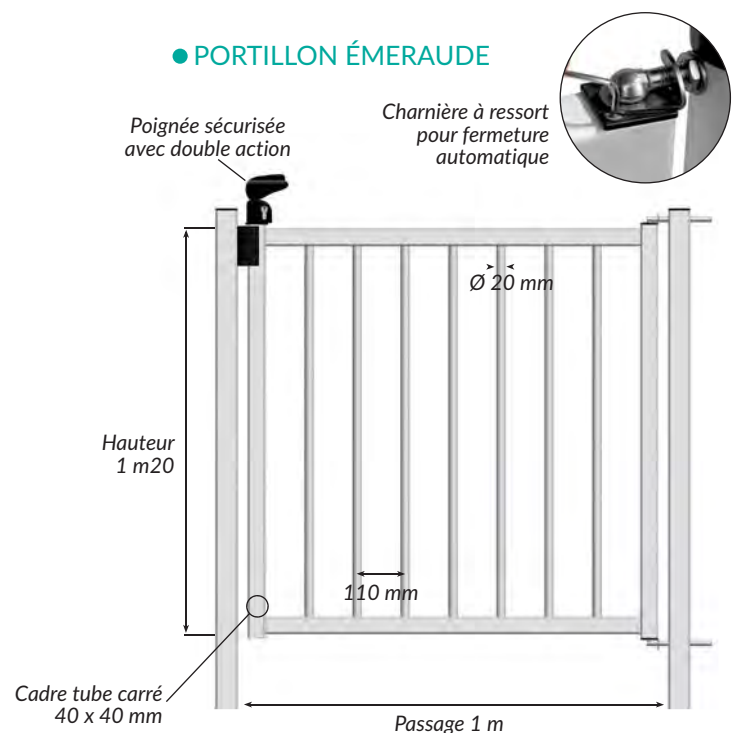

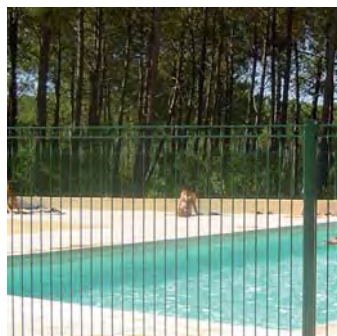
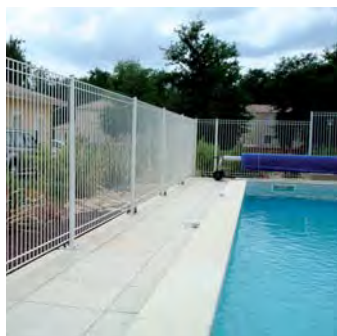

DIMENSIONS

PANNEAUX		POTEAUX		PORTILLON			
LONGUEUR EN M	HAUTEUR EN MM	Ø EN MM	HAUTEUR EN MM	PASSAGE EN M	HAUTEUR EN MM	BARREAUX EN MM	CADRE EN MM
1 m	1 m20	38 mm	1 m25 <i>(poteau sur platine)</i>	1 m	1 m20	Ø 20 mm	40 x 40 mm
2 m			1 m75 <i>(poteau à sceller)</i>				

RECOMMANDATIONS POUR LA POSE

- Préparation du sol pour la bonne tenue de votre clôture
Emeraude : il est nécessaire de la poser sur un support stable (dalles sur chape béton).
Si votre piscine n'est pas équipée d'une plage en dallage, il faut réaliser des plots en béton et y visser les platines, ou utiliser les poteaux à sceller.
- Il est recommandé d'installer la barrière de protection à 1 m minimum du plan d'eau.
- Pour les piscines privées à usage individuel, il est recommandé de ne pas installer la barrière trop loin du bassin afin de ne pas perdre l'efficacité de cette dernière.
- Lorsque la barrière de protection est combinée avec un ou plusieurs murs, ces murs ne doivent pas permettre un accès à la piscine par leur hauteur (minimum 1.10 m entre points d'appui) ou leurs propres ouvertures (portes, fenêtres fermées par un dispositif à l'épreuve des enfants).

PRODUITS SIMILAIRES :



**BARRIÈRES
PISCINE PANNEAU
TRANSPARENT**



**FILET DE CLÔTURE
DÉMONTABLE
PISCINE**

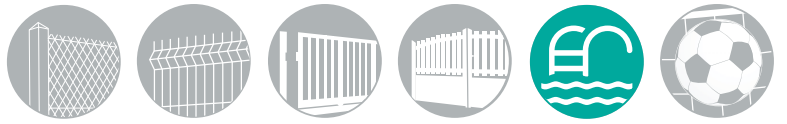

Barrières PISCINE DIAMANT

PANNEAU TRANSPARENT & PORTILLON

Une barrière de sécurité de piscine esthétique, modulable, facile à monter, nécessitant peu d'entretien et conforme à la norme AFNOR NF P90-306 pour usage particulier et collectif.

● PANNEAU TRANSPARENT

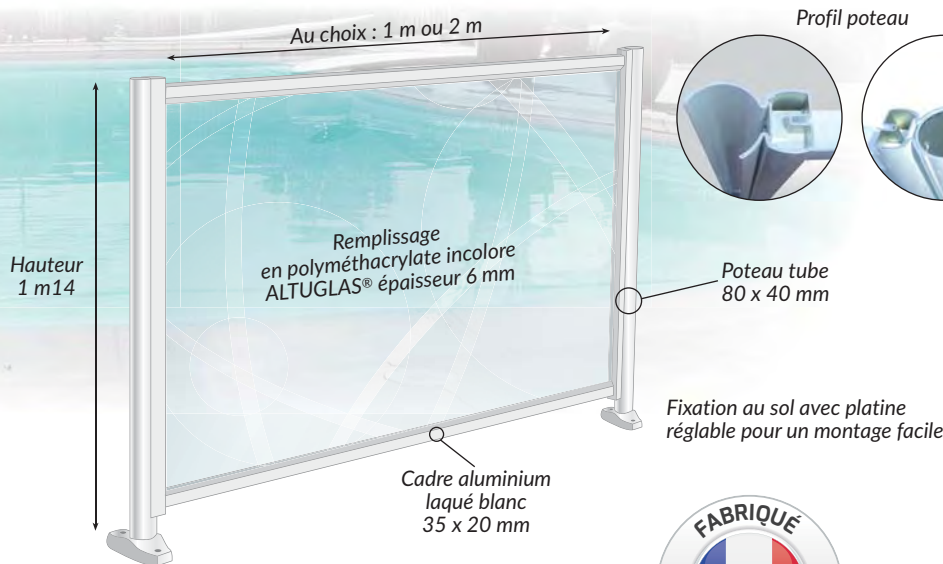

FINITION THERMO LAQUÉE



Autres coloris possibles sur demande



- ▶ Hauteur 1 m 14
- ▶ Longueur 1 m ou 2 m
- ▶ Poteau tube 80 x 40 mm
- ▶ Cadre Alu 35 x 20 mm
- ▶ Remplissage ALTUGLAS® 6 mm

SÉCURITÉ ET RÉSISTANCE

- ▶ Conforme à la norme NF P90 306 sur les «Barrières de protection et moyens d'accès au bassin».
- ▶ Cadre en aluminium laqué, label Qualicoat et traité anti-UV.
- ▶ Panneaux réalisés en profil double tubulaire, et traverses encastrées dans les montants avant leur assemblage pour une grande rigidité de la structure.
- ▶ Remplissage en ALTUGLAS®, épaisseur de 6 mm (validée par le LNE) garantit une bonne tenue dans le temps, ne gondole pas et ne jaunit pas (traité anti-UV). Résistance aux jeux de ballons et convient aussi bien pour une utilisation privée que pour une utilisation collective.
- ▶ Sécurité de verrouillage du portillon : utilisation d'un verrou à enclenchement magnétique situé à l'intérieur, à une longueur développée de 1 m 50 du sol et verrouillage à clé.

QUALITÉS : ESTHÉTIQUE & MODULABLE

- ▶ Esthétique, cette barrière de protection permet de profiter du visuel de votre piscine tout au long de l'année.
- ▶ Clôture modulable, panneaux orientables de 90° à 180° sans poteaux complémentaires.

● PORTILLON

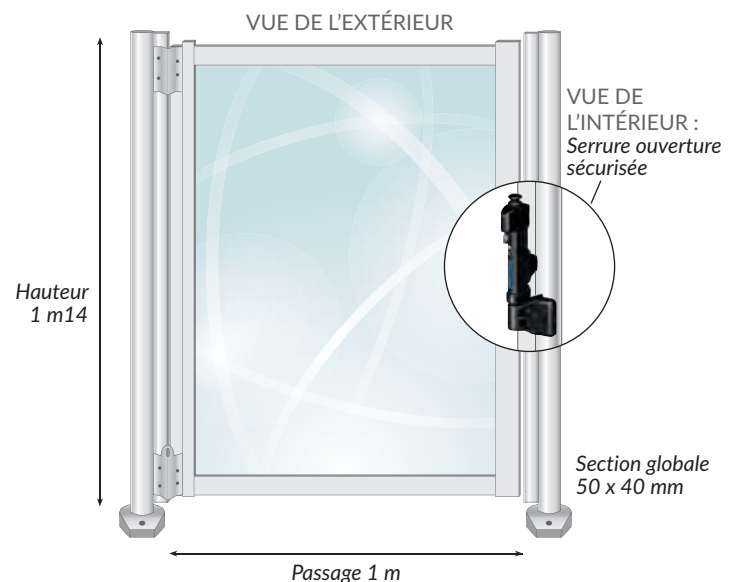



Élégantes, modernes et modulables et modernes aux lignes fluides, ces protections sauront vous satisfaire tant d'un point de vue esthétique que technique.

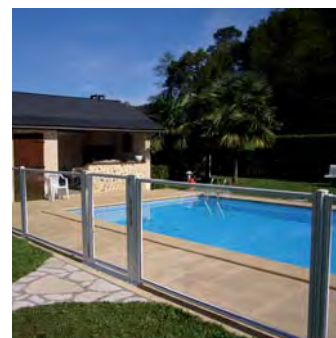
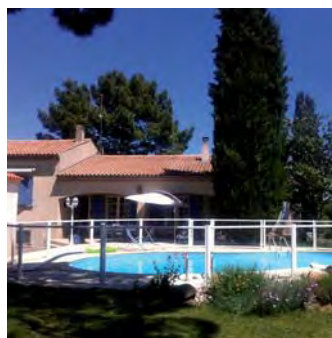
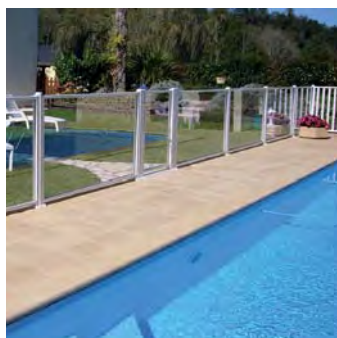

Sans entretien, nettoyage facile : un simple coup d'éponge trempée dans de l'eau savonneuse suffit à leur rendre leur aspect initial.

DIMENSIONS	PANNEAUX		POTEAUX		PORTILLON		
	LONGUEUR EN M	HAUTEUR EN MM	SECTION EN MM	HAUTEUR EN MM	PASSAGE EN M	HAUTEUR EN MM	SECTION GLOBALE EN MM
	1 m 1,95 m	1 m10	80 x 40 mm	1 m14	0,95 m	1 m10	50 x 40 mm

RECOMMANDATIONS POUR LA POSE

- Préparation du sol pour la bonne tenue de votre clôture Aqual : il est nécessaire de la poser sur un support stable (dalles sur chape béton).
- La fixation au sol se fait par l'intermédiaire de chevilles de fixation en acier expansé longueur minimale 8 mm diamètre 12/10.
- Il est recommandé d'installer la barrière de protection à 1 m minimum du plan d'eau.
- Pour les piscines privatives à usage individuel, il est recommandé de ne pas installer la barrière trop loin du bassin afin de ne pas perdre l'efficacité de cette dernière.
- Lorsque la barrière de protection est combinée avec un ou plusieurs murs, ces murs ne doivent pas permettre un accès à la piscine par leur hauteur (minimum 1.10 m entre points d'appui) ou leurs propres ouvertures (portes, fenêtres fermées par un dispositif à l'épreuve des enfants).

PRODUITS SIMILAIRES :



**BARRIÈRES
PISCINE PANNEAU
RIGIDE**



**FILET DE CLÔTURE
DÉMONTABLE
PISCINE**

GRILLAGES NAAS, c'est aussi :



FABRICATION **SUR-MESURE**
& **EXPERTISE**

NOTRE BUREAU D'ÉTUDES
est capable de répondre à
de nombreuses demandes
spécifiques

QUESTION, CONSEIL & COMMANDE

 **05 57 12 22 22** *

** Du lundi au vendredi, 8h à 12 h
14h à 18h (17h le vendredi)*

 contact@grillages-naas.com

ÉQUIPEMENTS SPORTIFS



CLÔTURE AIRE DE JEUX

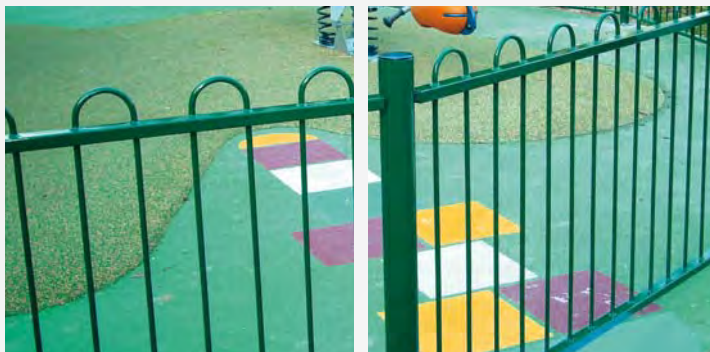

MAIN COURANTE
DE STADE



PARE BALLONS



BARRIÈRE SÉLECTIVE



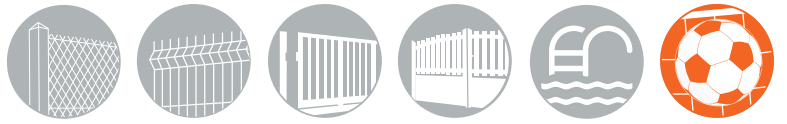

Clôture AIRE DE JEUX

PANNEAUX & PORTILLON BARREAUDÉS

Clôture barreaudée non agressive idéale pour les terrains de sport, de jeu, les squares, les parcs, etc... avec visserie de sécurité indémontable offrant une solution technique parfaite et esthétique.

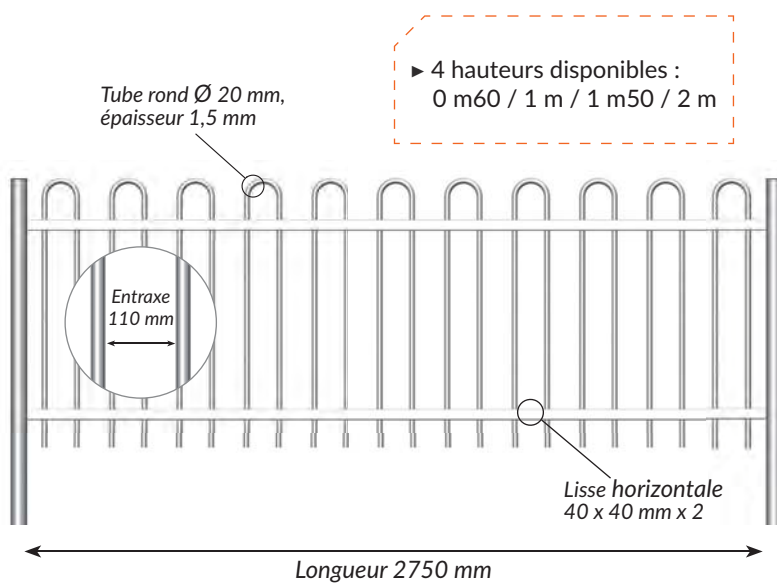

3 COULEURS RAL STANDARD :



Autres coloris
possibles
sur demande



2 PROFILS POTEAUX AU CHOIX :



Poteau rond
 \varnothing 60 mm
Épaisseur : 2 ou
3 mm en fonction
de la hauteur



Poteau carré
60 x 60 mm
Épaisseur : 2 mm

SÉCURITÉ & ESTHÉTIQUE :

- ▶ Anti-escalade, sans risque de coincement de la tête ou des poignets (espacement des barreaux normé 110 mm), la clôture aire de jeux est idéale pour toutes les applications liées aux enfants.
- ▶ Ne présente aucune aspérité blessante, aucune possibilité d'écrasement des doigts au niveau de la charnière ou de la serrure et le portillon est équipé d'un système d'ouverture que seul un adulte peut actionner avec ses deux mains.
- ▶ Les poteaux en acier sont équipés de capuchons en polypropylène résistant aux agressions extérieures et le système de fixation panneau/poteau est totalement inviolable.
- ▶ Tous nos panneaux et poteaux sont en acier galvanisé et thermo-laqué (épaisseur minimale : 100 microns) pour une longévité accrue et se déclinent dans une multitude de dimensions et de coloris (sur demande).

FACILITÉ DE POSE & ADAPTABILITÉ

- ▶ Possibilité de découper la grille pour s'adapter aux contraintes de chantiers.
- ▶ Assemblage panneaux / poteaux ronds par un système de fixation à colliers métalliques flexibles permettant la pose sur terrain pentu ou en terrasse. ou de gérer tous les angles avec un seul poteau.

NOTRE BUREAU
D'ÉTUDES
EST CAPABLE DE
RÉPONDRE À
DE NOMBREUSES
DEMANDES
SPÉCIFIQUES

● PORTILLON GAMME COMPLÈTE

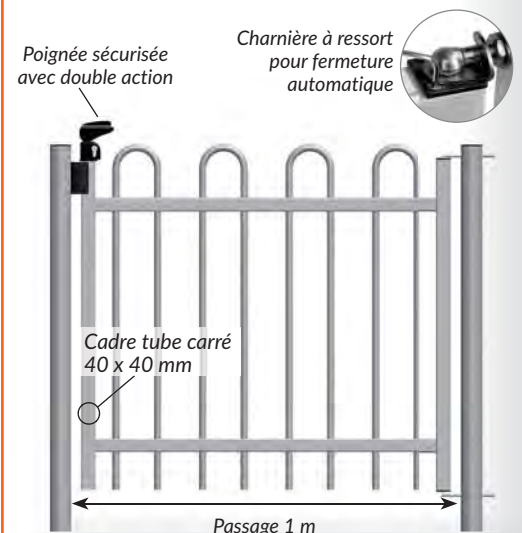

 Voir au dos le détail des dimensions



SYSTÈME DE LIAISON POTEAU / PANNEAU

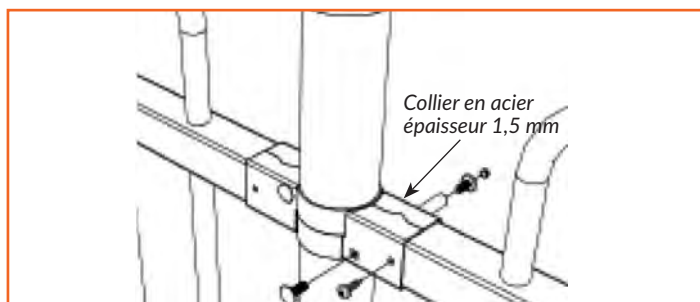

POTEAU ROND en tôle d'acier Ø 60 x 2 mm avec collier.

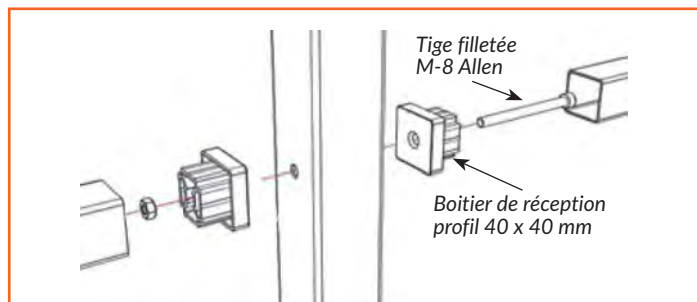

POTEAU CARRÉ en tôle d'acier 60 x 60 x 2 mm avec boîtier de réception.

DIMENSIONS	PANNEAUX		POTEAU ROND		POTEAU CARRÉ		PORTILLON	
	LONGUEUR	HAUTEUR	SECTION EN MM	ENTRAXE EN M	SECTION EN MM	ENTRAXE EN M	PASSAGE EN M	CADRE EN MM
2 m75		0 m60	Ø 60 x 2	2 m835	60 x 60 x 2	2 m810	1 m	40 x 40 mm
		1 m	Ø 60 x 2					
		1 m50	Ø 60 x 2					
		2 m	Ø 60 x 3					

SYSTÈME DE FIXATION

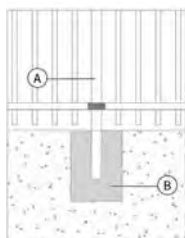

SCELLEMENT

Pose des poteaux à sceller (profondeur 500 mm)

- A. Poteau aire de jeux
- B. Scellement

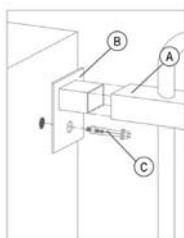

ANCRAGE AU MUR

Possibilité de pose de la clôture avec panneau latéral.

- A. Panneau aire de jeux
- B. Support mur
- C. Ancre

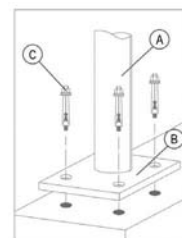

PLATINE

Possibilité d'incorporer une platine pour fixer les poteaux sur un mur en béton et sur des clôtures de plus de 2 m de hauteur. Dimensions des panneaux 120 x 120 x 6 mm.

- A. Poteau aire de jeux
- B. Platine
- C. Ancre



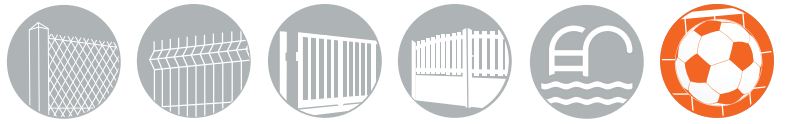

PARE BALLONS

IMPLANTATION SUR-MESURE

Disponible en hauteur standard jusqu'à 10 mètres de haut (hauteur hors sol), le pare-ballons protège efficacement l'environnement extérieur des stades et terrains de sport contre des "échappés" de projectiles : ballons, javelots, etc.

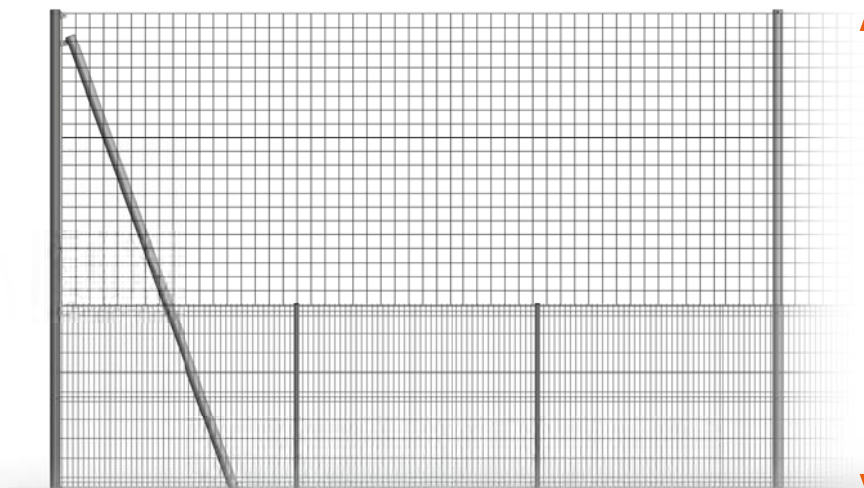

Filet vert ou noir
maille 25 à 145 mm
en fil câblé polyéthylène
de Ø 2 mm à 3 mm

Hauteur
sur-mesure :
de 2 m à 10 m

3 COULEURS RAL STANDARD :



Autres coloris possibles
sur demande

Habillage
partie basse
au choix :



Grillage simple
torsion



Panneau rigide



Panneau double
fil

- ▶ Hauteur disponible jusqu'à 10 m
- ▶ Poteaux compris entre Ø 50 et Ø 102 mm en fonction de la hauteur et de la maille du filet.
- ▶ De 5 à 7,5 mètres d'espacement courant entre les poteaux

LA GAMME DES PARE-BALLONS EST DÉCLINÉE EN FONCTION :

- ▶ Du type de poteaux :
 - Poteau de départ
 - Poteau d'angle ou rétention
 - Jambe de force
 - Poteau intermédiaire
- ▶ De la hauteur de la structure : entre 2 et 10 mètres hors sol.
- ▶ Du diamètre du poteau (dépendant du lieu d'implantation de la structure, de la maille du filet, de la hauteur et des espacements entre les poteaux) :
 - Ø 50 mm | Ø 60 mm | Ø 76 mm | Ø 90 mm | Ø 102 mm | Ø 114 mm

NOTRE BUREAU D'ÉTUDES
EST CAPABLE DE RÉPONDRE À
DE NOMBREUSES DEMANDES
SPÉCIFIQUES

FIABILITÉ ET SIMPLICITÉ DE POSE

- ▶ Poteaux en tube d'acier galvanisé zendimir, spécialement équipés d'éléments permettant un montage facile des filets et de la clôture en partie basse.

ADAPTABILITÉ ET RÉSISTANCE

- ▶ La partie basse peut être habillée avec tous les types de clôture, panneau ou grillage.
- ▶ Pour une meilleure résistance aux chocs des ballons, nous conseillons l'utilisation des panneaux double fil Ø 8/6/8mm ou de grillage simple torsion Ø 3,9/4,4.

Voir au dos le détail des dimensions





DIAMÈTRES POTEAU	HAUTEUR HORS SOL	3 M	4 M	5 M	6 M	7 M	8 M	9M	10 M
	DÉPART	Ø 60	Ø 60	Ø 76	Ø 90	Ø 102	Ø 102	Ø 102	Ø 102
	ANGLE	Ø 60	Ø 60	Ø 76	Ø 90	Ø 102	Ø 102	Ø 102	Ø 102
	RÉTENTION	Ø 60	Ø 60	Ø 76	Ø 90	Ø 102	Ø 102	Ø 102	Ø 102
	JAMBE DE FORCE / ENTRETOISE	Ø 60	Ø 60	Ø 76	Ø 76	Ø 102	Ø 102	Ø 102	Ø 102 + 1 B.E.*
	CONTREVENTEMENT / ENTRETOISE							Ø 76 (2 ent.)	Ø 76 (2 ent.)
	INTERMÉDIAIRE	Ø 60	Ø 60	Ø 76	Ø 90	Ø 102	Ø 102	Ø 102	Ø 102

* Barre d'écartement



 FILETS PARE BALLONS EN FIL CÂBLÉ POLYÉTHYLÈNE	FIL EN MM	MAILLE EN MM	COULEURS	POIDS / M ²	APPLICATIONS
	1,5	25	noir	94 g	golf
	2,5	100	vert / noir	70 g	volley / handball
	3	100	vert	96 g	volley / handball
	2,5	145	vert / noir	45 g	football / rugby
	3	145	vert	70 g	football / rugby

ACCESSOIRES INCLUS :

- ▶ Câble gainé
- ▶ Anneau de départ (à visser M6)
- ▶ Tendeur à lanterne galva / raidisseur
- ▶ Guide câble
- ▶ Serre câble galva
- ▶ Anneau brisé
- ▶ Poulie



Anneau de départ + tendeur à lanterne



Guide câble



Anneau brisé



Serre câble

OPTIONS D'INSTALLATION



GRILLAGE SIMPLE TORSION



PANNEAU RIGIDE DOUBLE FIL



MAIN COURANTE DE STADE



BARRIÈRE SÉLECTIVE



PORTAIL PIVOTANT

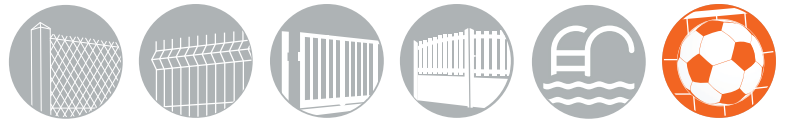

MAIN COURANTE DE STADE

IMPLANTATION SUR MESURE

La main courante permet de délimiter des aires de jeux, des terrains de sports, des zones de parking ou des files d'attente. Les lisses sont fixées aux poteaux par l'intermédiaire de raccords à riveter ou à visser.

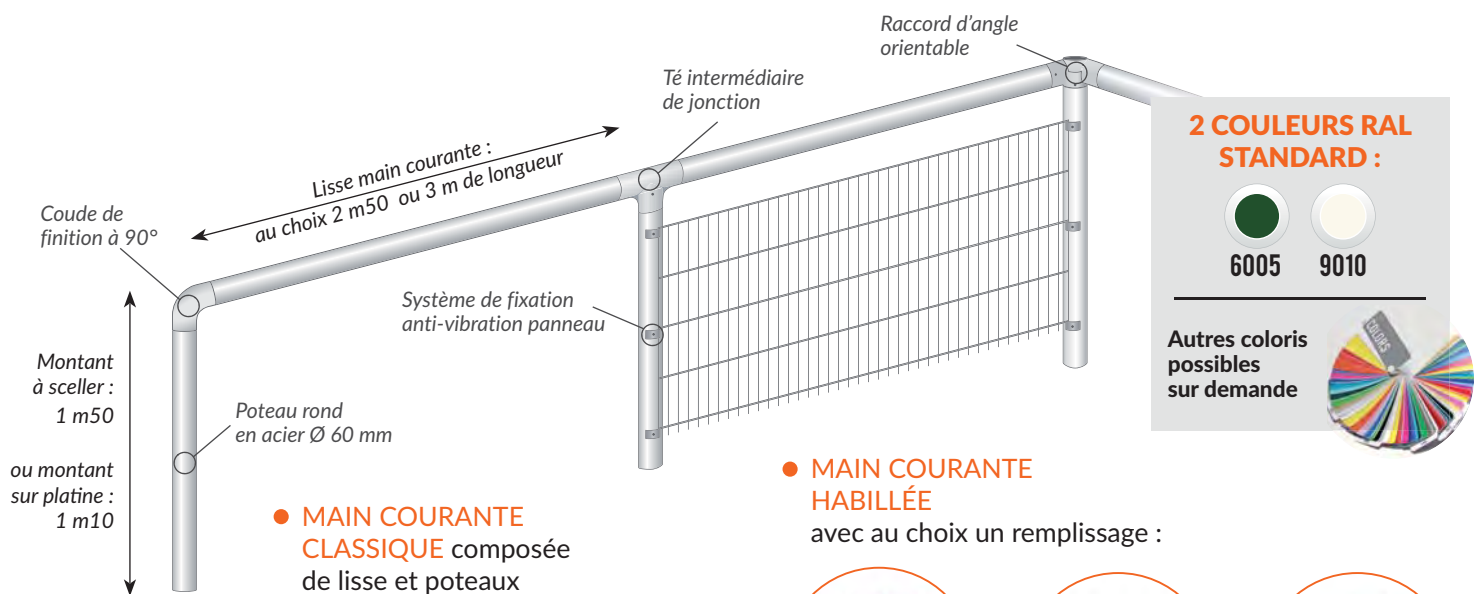

2 MODÈLES SONT PROPOSÉS :

- ▶ Main courante classique composée de lisses et poteaux.
- ▶ Main courante remplie avec panneau double fil ou panneau à plis ou grillages simple torsion entre les poteaux.

ROBUSTESSE DES LISSES ET MONTANTS

- ▶ Tubes en tôle acier Ø 60, longueur 1,50m, galvanisés à l'intérieur et à l'extérieur d'un poids de zinc minimum de 275 g/m².
- ▶ Couche d'adhérence et plastification polyester d'une épaisseur de 90 microns.
- ▶ Munis d'inserts sertis en usine, permettant la fixation des différents accessoires nécessaires à la pose.
- ▶ Dimension des scellements : Ø 300 x 500mm

NOMBREUSES APLICATIONS

- ▶ Applications principales dans les terrains de football, les pistes d'athlétisme, les hippodromes, les zones omnisports, etc.

- MAIN COURANTE HABILÉE avec au choix un remplissage :



Panneau rigide double fil
Ø 6/5/6 mm
ou Ø 8/6/8 mm
Maille 200 x 50 mm

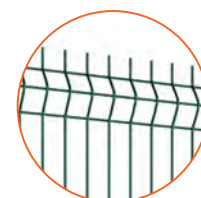

Panneau rigide à plis
Fil de Ø 5 mm
Maille 200 x 55 mm

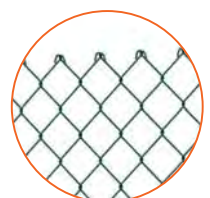

Grillage simple torsion
Fil de Ø 2,2 mm à 4,4 mm
Maille 50 mm

SYSTÈME DE FIXATION POTEAU / PANNEAU ANTI-VIBRATION

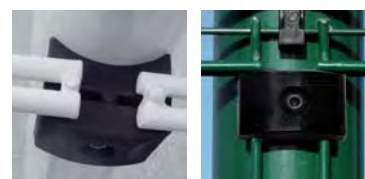

Fixation anti-vibration en caoutchouc pour grilles qui vous fait gagner du temps à la pose, et vous prémunit des dégradations, des vibrations et bruits métalliques.

NOTRE BUREAU D'ÉTUDES EST CAPABLE DE RÉPONDRE À DE NOMBREUSES DEMANDES SPÉCIFIQUES

Possibilité d'intégrer un portail, un portillon ou un passage coulissant (nous consulter).

 Voir au dos le détail des dimensions





GAMME COMPLÈTE D'ACCESSOIRES ET RACCORDS EN ALUMINIUM

- ▶ Tés intermédiaire de jonction à rivet
- ▶ Tés intermédiaire de jonction à vis
- ▶ Raccord d'angle à rivet
- ▶ Raccord d'angle à vis
- ▶ Raccord d'angle orientable à vis et à rivet
- ▶ Coude de finition à 90° à vis et à rivet



Coude de finition à 90° à vis ou à rivet

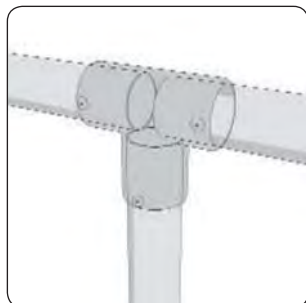

Té intermédiaire de jonction à vis ou à rivet

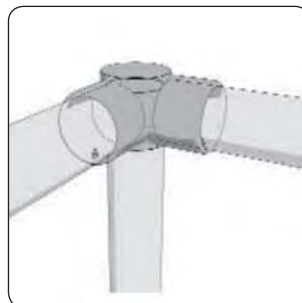

Raccord d'angle à vis ou à rivet



Raccord d'angle orientable à vis (articulé pour les angles de 90° à 270°) + chapeau plastique noir sur poteau.

DIMENSIONS

MAIN COURANTE	SECTION EN MM	LONGUEUR EN MM
Poteaux	Ø 60 x 2	1500 mm (poteau à sceller) / 1100 mm (poteau sur platine)
Lisses horizontales	Ø 60 x 2	2500 mm / 3000 mm

REMPLISSAGE	Ø FIL EN MM	MAILLE EN MM	LONGUEUR	HAUTEUR EN MM
Panneau rigide double fil	Ø 6/5/6 Ø 8/6/8	200 x 50 mm	2500 mm	1030 mm
Panneau rigide à plis	Ø 5	200 x 55 mm	2500 mm	630 mm / 830 mm
Grillage simple torsion	Galvanisé : Ø 2,2 / 2,4 / 2,9 / 3,9 Plastifié : Ø 2,4 / 2,8 / 3,1 / 3,8 / 4,4	50 mm	25 ml	Sur-mesure

PRODUITS COMPLÉMENTAIRES :



PARE BALLONS



PORTILLON UNIVERSEL

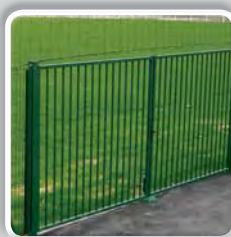

PORTAIL PIVOTANT



PASSAGE SÉLECTIF



CLÔTURE DE TENNIS



BARRIÈRE SÉLECTIVE

BARRIÈRES TOURNANTES

Barrière d'accès limitatif pour filtrer l'accès aux parcs publics. Elle permet le passage des piétons, poussettes et tous types de fauteuils roulants (en conformité avec les réglementations en vigueur), en interdisant le passage des véhicules motorisés.

 **CONFORME ARRÊTÉ DU 15/01/2007 :**
Permet le passage d'un fauteuil roulant d'un gabarit de 0,80 x 1,30 m

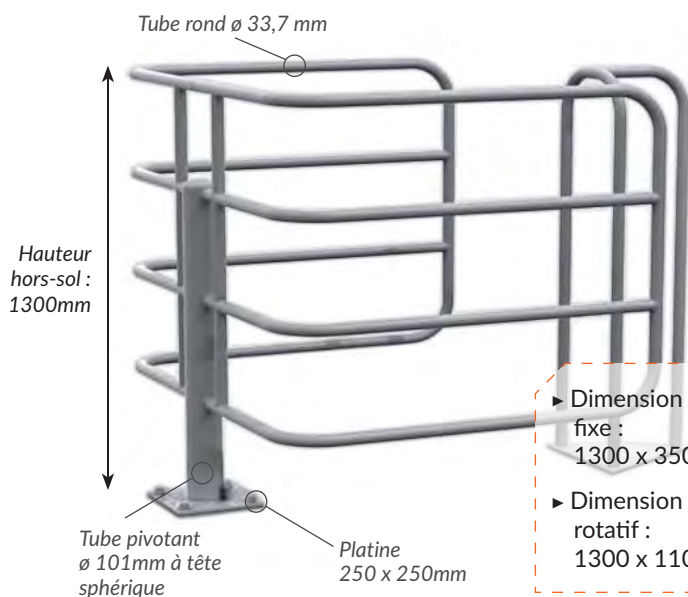
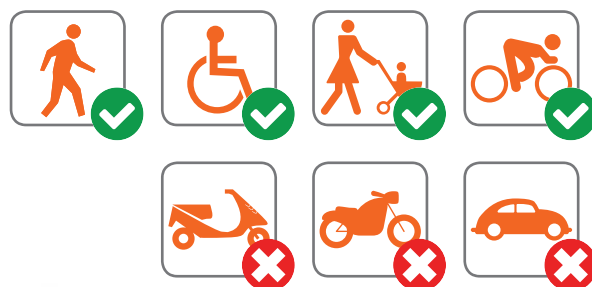

► Dimension élément fixe : 1300 x 350 mm.
► Dimension élément rotatif : 1300 x 1100 mm

NOTRE BUREAU D'ÉTUDES EST CAPABLE DE RÉPONDRE À DE NOMBREUSES DEMANDES SPÉCIFIQUES



Ensemble en tube acier comprenant un élément fixe et un élément rotatif.

- Pivot assuré par un tube intérieur \varnothing 89mm avec butée de limitation de rotation et tube supérieur 101mm.
- Fixation sur platines avec crosses de scellement fournies.

2 FINITIONS STANDARDS :

-  GALVANISÉ
-  6005

Autres coloris possibles sur demande





GRILLAGES
NAAS

Savoir s'entourer



Retrouvez toutes les fiches techniques de nos produits de GRILLAGES, CLÔTURES, PORTAILS, ÉQUIPEMENTS SPORTIFS et BARRIÈRES PISCINE sur www.grillages-naas.com

QUESTION, CONSEIL & COMMANDE



05 57 12 22 22 *

* Du lundi au vendredi, 8h à 12 h
14h à 18h (17h le vendredi)



contact@grillages-naas.com



QUESTION, CONSEIL & COMMANDE

 **05 57 12 22 22 ***

** Du lundi au vendredi, 8h à 12 h
14h à 18h (17h le vendredi)*

 **contact@grillages-naas.com**

